

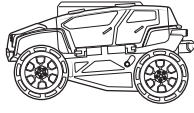





SHADOW LAUNCHER™

R/C AIR VEHICLE
 JOUET VOLANT RADIOCOMMANDE
 VEÍCULO AÉREO POR RADIOCONTROL
 FERNGESTEUERTES FLUGGERÄT
 RADIOBESTUURBAAR Vliegtuig
 VEICOLO VOLANTE RADIOCOMANDATO
 VEÍCULO AÉREO DE CONTROLE REMOTO
 РАДИОУПРАВЛЯЕМАЯ ЛЕТАЮЩАЯ ИГРУШКА



YEARS / ANS AÑOS / JAHRE JAAR / ANNI ANOS / ЛЕТ	SKILL / NIVEAU DIFICULTAD KENNTNISSE VAARDIGHEID LIVELLO / NIVEL УРОВЕНЬ	ENVIRONMENT ENVIRONNEMENT ENTORNO / UMGEBUNG OMGEVING / AMBIENTE AMBIENTE / СРЕДА	CONTENTS / CONTENU / CONTENIDO / INHALT / INHOUD / CONTENUTO / CONTEÚDO / СОДЕРЖИМОЕ:			
8+	INTERMEDIATE / INTERMÉDIAIRE INTERMEDIO / FÜR FORTGESCHRITTENE GEVORDERDEN / INTERMEDIO INTERMEDIÁRIO / СРЕДНИЙ УРОВЕНЬ СЛОЖНОСТИ	INDOOR / INTÉRIEUR INTERIORES / INNENRAUME BINNEN / USO INTERNO AMBIENTES FECHADOS ДЛЯ ИГРЫ В ПОМЕЩЕНИИ				
			x 1	x 1	x 1	x 1
2-in-1 HELI LAUNCHING VEHICLE / VÉHICULE PORTE-HÉLICOPTERE 2 EN 1 VEÍCULO LANZAHÉLICÓPTERO 2 EN 1 / 2-in-1 HELIKOPTER UND TRÄGERFAHRZEUG 2-in-1 HELI-LANCEERVOERTUIG / ELICOTTERO E VEICOLO 2 IN 1 VEÍCULO LANÇADOR DE HELICÓPTERO 2 em 1 / МАШИНА С ВЕРТОЛЕТОМ			UK - 0800 206 1191 FRANCE - 0800 909 150 SCHWEIZ - 0800 561 350	LUXEMBOURG - 800 28 044 ITALIA - 800 788 532 BELGIUM - 0800 77 688	NEDERLAND - 0800 022 36 83 ÖSTERREICH - 0800 29 72 67 DEUTSCHLAND - 00800 0101 0222	
NOTE: Always use fresh, premium quality batteries. / REMARQUE: Toujours utiliser des piles neuves de première qualité. / NOTA: Utiliza siempre pilas nuevas de calidad. / HINWEIS: Immer mit neuen, qualitativ hochwertigen Batterien verwenden. / OPMERKING: Gebruik altijd nieuwe batterijen van goede kwaliteit. / NOTA: Usare sempre pile nuove e di buona qualità. / AVISO: Use sempre pilhas premium de primeira qualidade novas. / ПРИМЕЧАНИЕ: Всегда используйте новые и качественные элементы питания.			ENGLISH - SERVICEUK@SPINMASTER.COM FRANÇAIS - SERVICEFR@SPINMASTER.COM ESPAÑOL - SERVICIO@SPINMASTER.COM DEUTSCH - KUNDENSERVICE@SPINMASTER.COM NEDERLANDS - KLANTENSERVICE@SPINMASTER.COM ITALIANO - SERVIZIO@SPINMASTER.COM WWW.SPINMASTER.COM			

SECRET HELI COMPARTMENT
 CACHETTE À HÉLICOPTERE
 COMPARTIMENTO DE HELICÓPTERO SECRETO
 VERBORGENES HELIKOPTERFACH
 GEHEIM HELIKOPTERCOMPARTIMENT
 SCOMPARTO SEGRETO PER L'ELICOTTERO
 COMPARTIMENTO SECRETO DO HELICÓPTERO
 ПОТАЙНОЕ ОТДЕЛЕНИЕ ДЛЯ ВЕРТОЛЕТА

DURABLE PLASTIC BODY
 STRUCTURE EN PLASTIQUE DURABLE
 CARROCERÍA DE PLÁSTICO RESISTENTE
 ROBUSTE KUNSTSTOFFKAROSSERIE
 DUURZAAM PLASTIC CHASSIS
 STRUTTURA IN PLASTICA RESISTENTE
 ESTRUTURA PLÁSTICA DURÁVEL
 КОРПУС ИЗ ПРОЧНОГО ПЛАСТИКА

COUNTER ROTATING BLADES / PALES CONTRAROTATIVAS
 HÉLICE CON GIRO EN SENTIDO CONTRARIO
 GEGENLÄUFIGE ROTOREN
 IN TEGENGESTELDE RICHTING DRAAIENDE PROPELLERS
 ELICHE CONTROROTANTI / HÉLICES CONTRA-ROTATIVAS
 ЛОПАСТИ, ВРАЩАЮЩИЕСЯ В ПРОТИВОПОЛОЖНЫХ НАПРАВЛЕНИЯХ

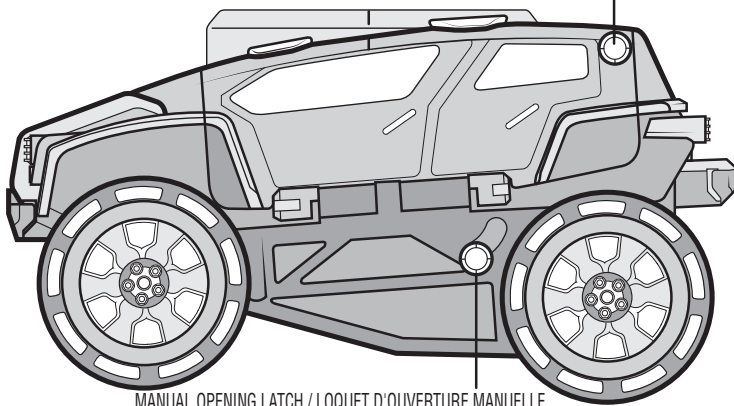

MANUAL OPENING LATCH / LOUET D'OUVERTURE MANUELLE
 CERRADURA MANUAL / MANUELLE ENTRIEGELUNG
 HANDMATTIG VERGRENDELING OPENEN / MECCANISMO DI APERTURA MANUALE
 TRAVA DE ABERTURA MANUAL / ЗАМОК (ОТКРЫВАЕТСЯ ВРУЧНУЮ)

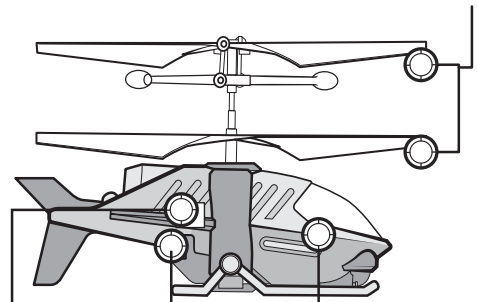

CHARGE PORT / PORT DE CHARGE
 PUERTO DE CARGA
 LADEANSCHLUSS / LAADPOORT
 PORTA DI RICARICA
 ENTRADA DE CARREGAMENTO
 ПОРТ ДЛЯ ЗАРЯДКИ

GYRO STABILIZATION / GYROSTABILISATION
 ESTABILIZACIÓN POR GIRO / GYRO-STABILISATION
 GYRO-STABILISATIE / GIROSCOPIO
 ESTABILIZAÇÃO POR GIROSCÓPIO
 ГИРОСКОПИЧЕСКАЯ СТАБИЛИЗАЦИЯ

POWER SWITCH / INTERRUPTEUR D'ALIMENTATION
 INTERRUPTOR / EIN/AUS-SCHALTER / STROOMSCHAKELAAR
 INTERRUPTORE DI ALIMENTAZIONE / CHAVE LIGA/DESLIGA
 ПЕРЕКЛЮЧАТЕЛЬ ПИТАНИЯ

CONTROLLER / RADIOCOMMANDE / CONTROL / FERNSTEUERUNG / CONTROLLER / RADIOCOMANDO / CONTROLE / УСТРОЙСТВО УПРАВЛЕНИЯ

CAUTION! Hair Entanglement. Tie back and cover hair and secure loose clothing prior to play. / **MISE EN GARDE! Les cheveux peuvent se coincer.** Attacher les cheveux et les couvrir, et maintenir les vêtements amples à l'écart du jouet. / **¡PRECAUCIÓN! Enredo de pelo.** Asegúrese de llevar el pelo recogido y cubierto; revise si lleva puesto algo que se pueda enredar. / **ACHTUNG! Haare könnten sich verfangen.** Vor dem Spielen Haare zusammenbinden und bedecken, weite Kleidung sichern. / **VOORZICHTIG! Haar kan verstrikt raken.** Bind het haar naar achteren en bedek het. Maak loshangende kleding vast voor gebruik. / **ATTENZIONE! Intrappolamento dei capelli.** Legare e coprire i capelli prima di giocare e tenere gli abiti lontano dal prodotto. / **CUIDADO! Há possibilidade de prender o cabelo.** Prenda e cubra o cabelo, assegure-se de prender qualquer peça de roupa solta antes de utilizar o produto. / **ОСТОРОЖНО! Игрушка может запутать волосы.** Перед игрой следует подвязать волосы и прикрыть голову, а также проследить за тем, чтобы игрушка находилась на безопасном расстоянии от неприлегающих элементов одежды.

LAUNCH BUTTON / BOUTON DE LANCEMENT
 BOTÓN DE LANZAMIENTO / STARTTASTE
 LANÇEERKNOP / PULSANTE DI LANCIO
 BOTÃO DE LANÇAMENTO / КНОПКА ЗАПУСКА

POWER SWITCH
 INTERRUPTEUR D'ALIMENTATION
 INTERRUPTOR
 EIN/AUS-SCHALTER
 STROOMSCHAKELAAR
 INTERRUPTORE DI ALIMENTAZIONE
 CHAVE LIGA/DESLIGA
 ПЕРЕКЛЮЧАТЕЛЬ ПИТАНИЯ

THROTTLE LEVER (UP/DOWN)
 COMMANDE D'ACCÉLÉRATION (HAUT/BAS)
 PALANCA REGULADORA (ARRIBA/ABAJO)
 GASKNUPPEL (AUFWÄRTS/ABWÄRTS)
 GASHENDEL (OMHOOG/OMLAAG)
 LEVA DI ACCELERAZIONE (SU/GIÙ)
 ACELADOR (PARA CIMA/PARA BAIXO)
 РЫЧАГ УПРАВЛЕНИЯ СКОРОСТЫ (ВВЕРХ/ВНИЗ)

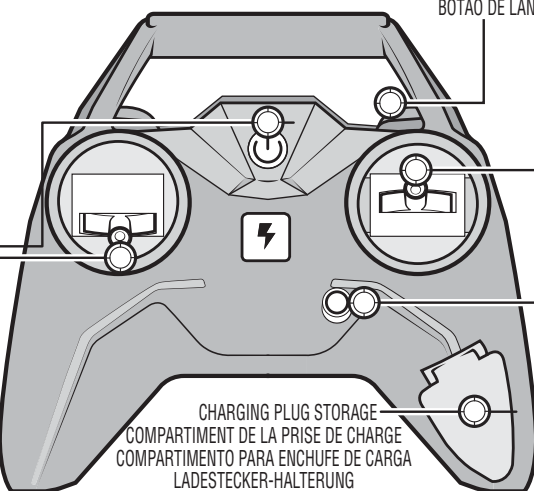

DIRECTION LEVER (LEFT/RIGHT)
 COMMANDE DE DIRECTION
 (GAUCHE/DROITE)
 PALANCA DE DIRECCIÓN
 (IZQUIERDA/DERECHA)
 RICHTUNGSKNUPPEL (LINKS/RECHTS)
 STUURKNUPPEL (LINKS/RECHTS)
 LEVA DIREZIONALE (SINISTRA/DESTRA)
 DIRECIONAL (ESQ/DIR)
 РЫЧАГ УПРАВЛЕНИЯ НАПРАВЛЕНИЕМ
 (ВЛЕВО/ВПРАВО)

ANTI-SPIN ADJUSTER
 AJUSTEUR DE ROTATION
 AJUSTADOR DE ROTACIÓN
 TRIMM-REGLER
 ANTISPINREGULATOR
 REGULATORE ANTI-ROTAZIONE
 AJUSTE ANTIGIRATÓRIO
 РЕГУЛЯТОР ВРАЩЕНИЯ

CHARGING PLUG STORAGE
 COMPARTIMENT DE LA PRISE DE CHARGE
 COMPARTIMENTO PARA ENCHUFE DE CARGA
 LADESTECHEK-HALTERUNG
 COMPARTIMENT VOOR OPLAADPLUG
 VANO DEL CAVO DI RICARICA / ARMAZENAMENTO DO CONECTOR DE RECARREGAMENTO
 МЕСТО ДЛЯ ХРАНЕНИЯ ЗАРЯДНОГО КАБЕЛЯ



HOW TO INSTALL BATTERIES / INSTALLATION DES PILES / INSTALACIÓN DE LAS PILAS / EINLEGEN DER BATTERIEN DE BATTERIJEN PLAATSEN / COME INSTALLARE LE PILE / COMO COLOCAR AS PILHAS / УСТАНОВКА ЭЛЕМЕНТОВ ПИТАНИЯ

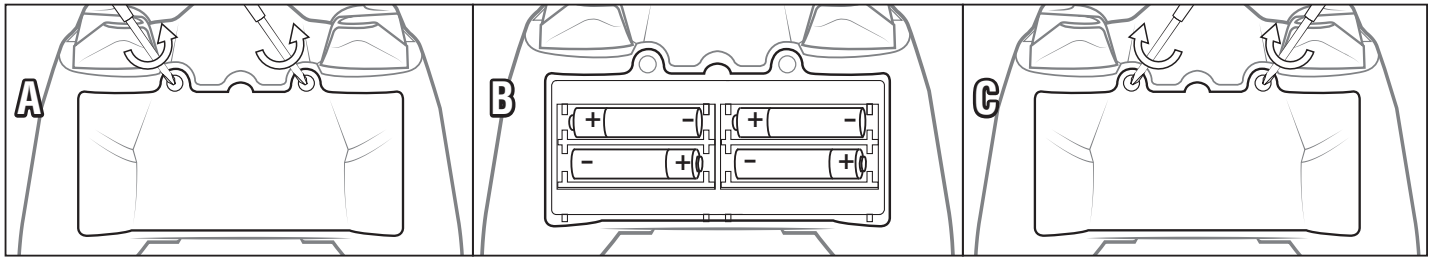

Ⓜ 1. Open the battery door with a screwdriver (A). 2. If used batteries are present, remove these batteries from the unit by pulling up on one end of each battery. DO NOT remove or install batteries using sharp or metal tools. 3. Install new batteries as shown in the polarity diagram (+/-) inside the battery compartment (B). 4. Replace battery door securely (C). 5. Check your local laws and regulations for correct recycling and/or battery disposal.

Ⓜ 1. À l'aide d'un tournevis, ouvrir le couvercle du compartiment des piles (A). 2. Si des piles usagées sont présentes, les extraire en tirant sur l'une des extrémités. NE PAS utiliser d'objet coupant ou métallique pour extraire ou installer les piles. 3. Installer des piles neuves comme indiqué sur le schéma de polarité (+/-) du compartiment des piles (B). 4. Bien refermer le compartiment des piles (C). 5. Consulter la législation locale concernant le recyclage et/ou l'élimination des piles.

Ⓜ 1. Abra el compartimento de las pilas con la ayuda de un destornillador (A). 2. Si las pilas están gastadas, tire hacia arriba de uno de sus extremos para extraerlas. NO utilice herramientas metálicas o puntiagudas para instalar o extraer las pilas. 3. Coloque las pilas nuevas en el compartimento correspondiente, tal y como se indica en el diagrama de polaridad (+/-) (B). 4. Cierre bien la tapa del compartimento de las pilas (C). 5. Consulte la normativa local relativa al reciclaje y desecho de las pilas.

Ⓜ 1. Batteriefachabdeckung mit einem Schraubenzieher öffnen (A). 2. Wenn sich gebrauchte Batterien darin befinden, diese einzeln herausziehen. Batterien NICHT mit scharfen oder metallenen Gegenständen entfernen oder einlegen. 3. Neue Batterien unter Beachtung des Polaritätsdiagramms (+/-) in das Batteriefach einlegen (B). 4. Batteriefachabdeckung wieder anbringen (C). 5. Örtliche Gesetze und Bestimmungen für das Recycling bzw. die Entsorgung von Altbatterien beachten.

Ⓜ 1. Open het batterijdeksel met een schroevendraaier (A). 2. Verwijder eventueel gebruikte aanwezige batterijen uit de unit door één kant van elke batterij omhoog te trekken. Verwijder de plaats batterijen NIET

met behulp van scherpe of metalen voorwerpen. 3. Plaats de nieuwe batterijen zoals weergegeven op het polariteitsdiagram (+/-) aan de binnenkant van het batterijvak (B). 4. Sluit het vak af met het batterijdeksel (C). 5. Lees de plaatselijke voorschriften en regelgeving om de batterijen op de juiste wijze te recyclen of af te voeren.

Ⓜ 1. Aprire lo scomparto pile con un cacciavite (A). 2. Se sono presenti pile usate, rimuoverle dall'unità sollevandole da un'estremità. NON usare oggetti metallici o appuntiti per rimuovere o installare le pile. 3. Inserire le pile nuove con le polarità (+/-) direzionate come indicato (B). 4. Richiudere correttamente lo scomparto pile (C). 5. Eliminare e/o riciclare le pile secondo quanto previsto dalle normative locali vigenti.

Ⓜ 1. Abra a tampa do compartimento das pilhas com uma chave de fenda (A). 2. Se houver pilhas usadas, retire-as da unidade individualmente, puxando pela extremidade de cada uma. NÃO retire ou coloque pilhas com qualquer acessório pontiagudo ou metálico. 3. Instale pilhas novas seguindo o diagrama de polaridade (+/-) dentro do compartimento das pilhas (B). 4. Coloque de novo a porta do compartimento com cuidado (C). 5. Consulte as leis, as normas e os regulamentos locais de reciclagem e/ou descarte de pilhas e baterias.

Ⓜ 1. Откройте крышку отсека элементов питания с помощью отвертки (A). 2. Извлеките старые или истощенные элементы питания из отсека (при их наличии), подняв каждый элемент питания за край. Запрещается извлекать или устанавливать батареи с помощью острых или металлических предметов. 3. Установите новые элементы питания внутри отсека, соблюдая полярность (+/-) (B). 4. Надежно закройте крышку отсека (C). 5. Ознакомьтесь с законами и нормативами вашей страны, установленными в отношении правил переработки и/или утилизации элементов питания.

HOW TO CHARGE YOUR SHADOW LAUNCHER™ / MISE EN CHARGE DU SHADOW LAUNCHER™ / CÓMO CARGAR TU SHADOW LAUNCHER™ AUFLADEN DES SHADOW LAUNCHER™ / ZO KUN JE DE SHADOW LAUNCHER™ OPLADEN / COME CARICARE SHADOW LAUNCHER™ COMO CARREGAR SEU SHADOW LAUNCHER™ / ЗАРЯДКА ИГРУШКИ SHADOW LAUNCHER™

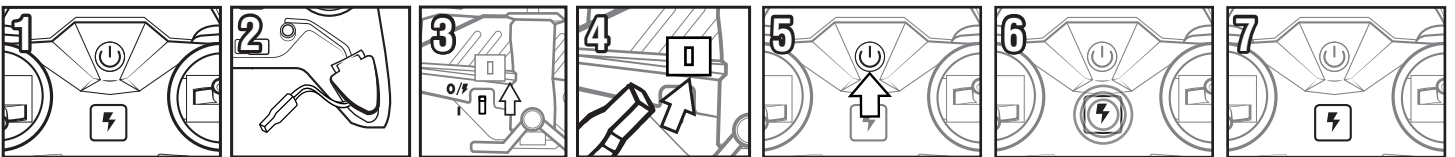

Ⓜ 1. Controller OFF. 2. Lift cover, take out charging wire. 3. Vehicle OFF. 4. Insert charge plug. Controller ON. 6. Vehicle charging. 7. Vehicle charged. **Things to remember:** Before you recharge the battery, wait 10-15 minutes to let the battery cool down.

Ⓜ 1. Placer l'interrupteur de la radiocommande sur OFF. 2. Soulever le couvercle et sortir le câble de charge. 3. Placer l'interrupteur du véhicule sur OFF. 4. Brancher la prise de charge. 5. Placer l'interrupteur de la radiocommande sur ON. 6. Le véhicule est en charge. 7. Le véhicule est chargé. **Rappel :** avant de recharger la batterie, la laisser refroidir de 10 à 15 minutes.

Ⓜ 1. APAGA el control. 2. Levanta la tapa y extrae el cable de carga. 3. Vehículo APAGADO. 4. Inserta el enchufe de carga. 5. Control ENCENDIDO. 6. Vehículo en carga. 7. Vehículo cargado. **Recuerda:** Antes de cargar la batería, espera entre 10 y 15 minutos para que se enfríe.

Ⓜ 1. Fernsteuerung AUS. 2. Abdeckung anheben und Ladekabel herausnehmen. 3. Fahrzeug AUS. 4. Ladestecker anschließen. 5. Fernsteuerung EIN. 6. Das Fahrzeug wird aufgeladen. 7. Das Fahrzeug ist aufgeladen. **Wichtig:** Vor dem Aufladen des Akkus 10-15 Minuten warten, um ihn abkühlen zu lassen.

Ⓜ 1. Controller op OFF. 2. Doe het deksel open om de oplaadkabel eruit te halen. 3. Voertuig op OFF.

5. 4. Bevestig de stekker van de oplaadkabel. 5. Controller op ON. 6. Voertuig wordt opgeladen. 7. Voertuig is opgeladen. **Belangrijk:** voordat je de batterij oplaadt, kunt je het beste 10 tot 15 minuten wachten totdat de batterij is afgekoeld.

Ⓜ 1. Spegner il radiocomando. 2. Sollevare lo sportello ed estrarre il cavo di carica. 3. Spegner il veicolo. 4. Inserire la spina di carica. 5. Accendere il radiocomando. 6. Veicolo in carica. 7. Ricarica completata. **Importante:** prima di mettere in carica il veicolo, lasciar raffreddare la batteria per 10-15 minuti.

Ⓜ 1. Controle desligado ("OFF"). 2. Levante a tampa e puxe o cabo de recarga. 3. Veículo DESLIGADO. 4. Insira o conector de recarga. 5. Controle LIGADO. 6. Veículo recarregando. 7. Veículo recarregado. **Lembrete:** antes de recarregar a bateria, aguarde de 10 a 15 minutos para que a bateria esfrie.

Ⓜ 1. Выключите устройство управления. 2. Поднимите крышку, достань зарядный кабель. 3. Выключите игрушку. 4. Подсоедините зарядный кабель. 5. Выключите устройство управления. 6. Игрушка заряжается. 7. Игрушка заряжена. **Следует помнить:** перед подзарядкой элементов питания необходимо подождать 10-15 минут, пока они охладятся.

DRIVE SEQUENCE / CONDUITE / SECUENCIA DE CONDUCCIÓN / FAHREN / RIJDEN SEQUENZA DI GUIDA / COMO CONDUIZIR / ДЕЙСТВИЯ ДЛЯ ЗАПУСКА МАШИНЫ

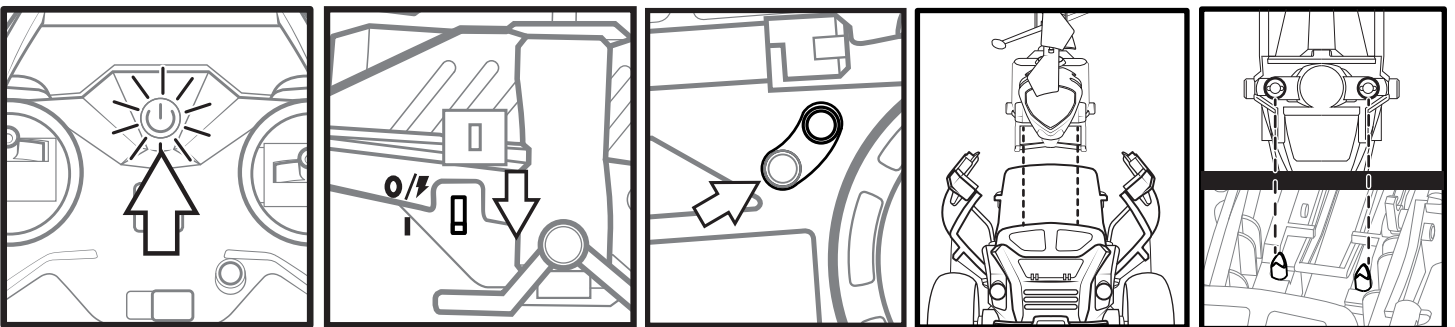

Ⓜ 1. Turn the controller on. Power light will light up. 2. Turn the helicopter on using the ON switch on the helicopter. 3. Open the vehicle doors using the manual opening latch. 4. Place the helicopter in the vehicle mounts. 5. Close the vehicle wing doors making sure to close door 1 first. 6. Ready to drive.

Ⓜ 1. Mettre la radiocommande en marche. Le voyant d'alimentation s'allume. 2. Placer l'interrupteur situé sur l'hélicoptère sur ON afin de mettre le jouet en marche. 3. Ouvrir les portes du véhicule à l'aide du loquet d'ouverture manuelle. 4. Placer l'hélicoptère dans les fixations du

véhicule. 5. Fermer les portes à battant du véhicule en veillant à fermer d'abord la porte 1. 6. Le véhicule est prêt à rouler.

Ⓜ 1. Enciende el control. Se encenderá la luz de alimentación. 2. Activa el helicóptero mediante el interruptor de ENCENDIDO del mismo. 3. Abre las puertas del vehículo con la cerradura manual. 4. Coloca el helicóptero en el soporte de montaje del vehículo. 5. Cierra las puertas abatibles del vehículo, asegurándote de cerrar primero la puerta 1. 6. Listo para conducir.

Ⓜ 1. Fernsteuerung einschalten. Die Power-Anzeige beginnt zu leuchten. 2. Den Helikopter mit dem EIN-Schalter am Helikopter einschalten. 3. Die Fahrzeugtüren mithilfe der manuellen Entriegelung öffnen. 4. Den Helikopter auf dem Fahrzeug positionieren. 5. Die Flügeltüren des Fahrzeugs schließen, wobei Tür 1 zuerst geschlossen werden muss. 6. Das Fahrzeug ist jetzt fahrbereit.

Ⓜ 1. Schakel de controller in. Het voedingslampje gaat branden. 2. Schakel de helikopter in met de schakelaar ON (AAN) op de helikopter. 3. Open de portieren van de auto door de vergrendeling handmatig te openen. 4. Plaats de helikopter in de houder van het voertuig. 5. Zorg er bij het sluiten van de vleugeldeuren van de auto altijd voor dat deur 1 eerst wordt gesloten. 6. Klaar om te rijden.

Ⓜ 1. Accendere il radiocomando. La spia di alimentazione si illumina. 2. Accendere l'elicottero usando l'interruttore sul veicolo. 3. Aprire le porte del veicolo usando il meccanismo di apertura manuale.

4. Posizionare l'elicottero nei supporti del veicolo. 5. Chiudere le porte del veicolo, chiudendo per prima la porta 1. 6. Il veicolo è pronto per l'utilizzo.

Ⓜ 1. Ligue o controle. A luz de energia se acenderá. 2. Ligue o helicóptero usando a chave LIG/DESL. 3. Abra as portas do veículo usando a trava de abertura manual. 4. Coloque o helicóptero no suporte do veículo. 5. Feche as portas asas de gaiovta, certificando-se de fechar a porta 1 primeiro. 6. Pronto pra pilotar.

Ⓜ 1. Включите устройство управления. Загорится индикатор питания. 2. Включите вертолет, переведя переключатель на вертолете в положение "ВКЛ." (ON). 3. Откройте замок, чтобы открыть дверцы машины. 4. Поместите вертолет в отсек машины. 5. Закрыйте дверцы машины. Убедитесь, что сначала вы закрыли первую дверцу. 6. Машина готова к движению.

LAUNCH SEQUENCE / LANCEMENT / SECUENCIA DE LANZAMIENTO / STARTVORGANG / LANCEREN / SEQUENZA DI LANCIO / COMO LEVANTAR VOO / ДЕЙСТВИЯ ДЛЯ ЗАПУСКА ВЕРТОЛЕТА

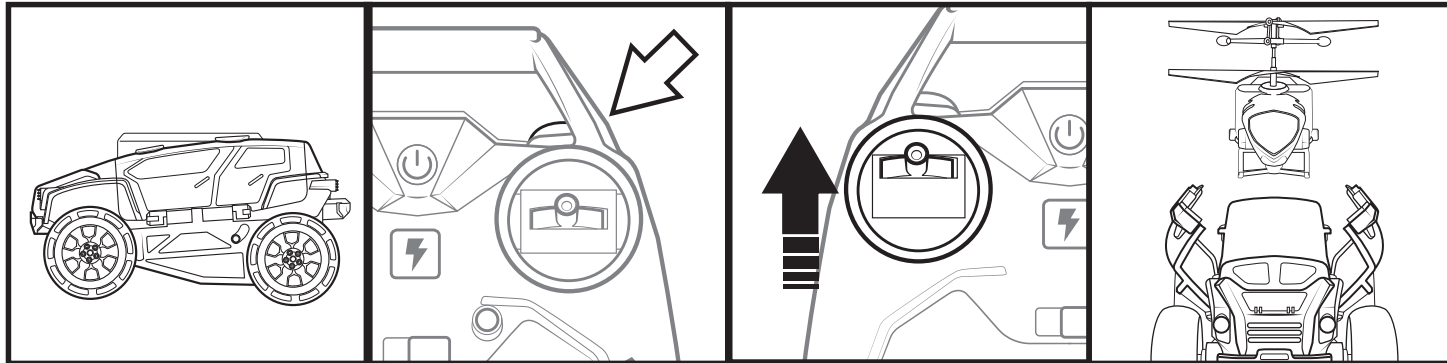

Ⓜ 1. Stop driving while the helicopter is mounted inside the vehicle. 2. Press the LAUNCH BUTTON on the controller. 3. Press fully forward on the throttle stick to launch heli.

Ⓜ 1. Arrête de rouler lorsque l'hélicoptère est fixé à l'intérieur du véhicule. 2. Appuyer sur le bouton de lancement de la radiocommande. 3. Pousser complètement la commande d'accélération vers l'avant pour lancer l'hélicoptère.

Ⓜ 1. Detén el vehículo cuando el helicóptero esté colocado en el soporte de montaje. 2. Pulsa el botón de lanzamiento del control. 3. Mueve completamente hacia delante la palanca reguladora para lanzar el helicóptero.

Ⓜ 1. Anhalten, während der Helikopter sich im Fahrzeug befindet. 2. Die Starttaste auf der Fernsteuerung drücken. 3. Den Gasknüppel ganz nach vorn drücken, um den Helikopter zu starten.

Ⓜ 1. Stop met rijden terwijl de helikopter is gemonteerd op de auto. 2. Druk op de lanceerknop op de controller. 3. Duw de gashendel helemaal naar voren om de heli te lanceren.

Ⓜ 1. Interrompere la guida mentre l'elicottero viene montato nel veicolo. 2. Premere il pulsante di lancio sul radiocomando. 3. Spostare la leva di accelerazione completamente in avanti per lanciare l'elicottero.

Ⓜ 1. Pare de pilotar enquanto o helicóptero estiver preso ao veículo. 2. pressione o Botão de lançamento no controle. 3. Pressione o direcional do acelerador totalmente para frente para lançar o helicóptero.

Ⓜ 1. Вертолет должен находиться внутри машины. Перед запуском необходимо остановить машину. 2. Нажмите на кнопку запуска на устройстве управления. 3. Для запуска вертолета переместите рычаг управления скоростью вперед.

DIRECTIONAL CONTROL / COMMANDE DIRECTIONNELLE / CONTROL DE DIRECCIÓN / RICHTUNGSSTEUERUNG / STUREN / CONTROLLO DIREZIONALE / CONTROLE DA DIREÇÃO / УПРАВЛЕНИЕ НАПРАВЛЕНИЕМ ДВИЖЕНИЯ

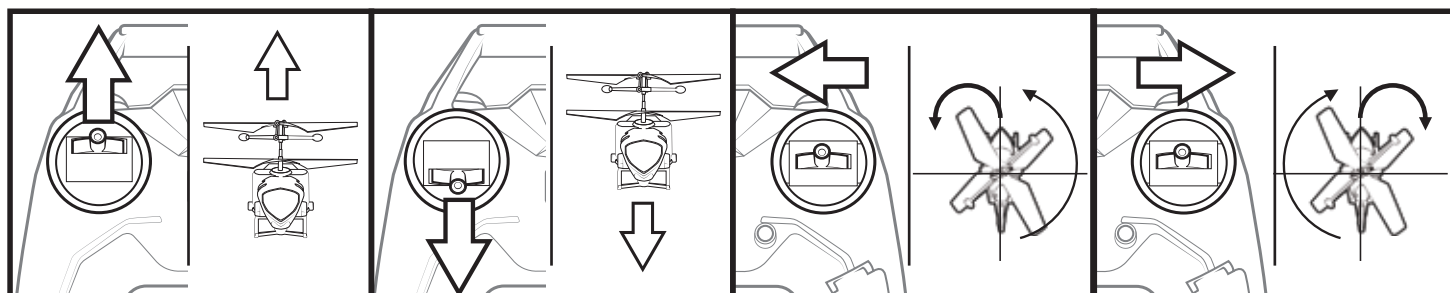
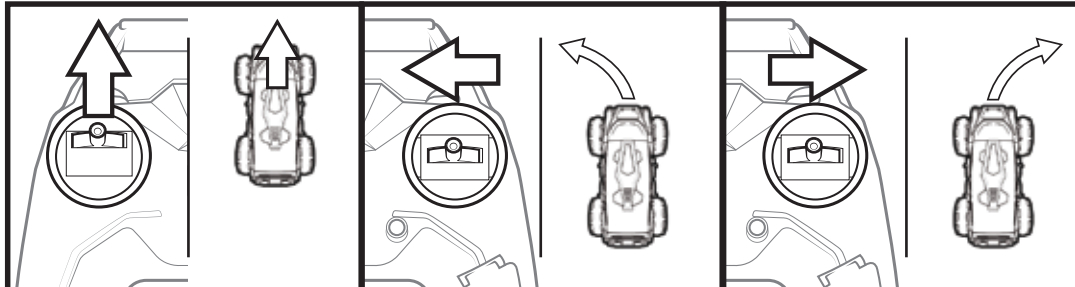

HELICOPTER SPINNING? / QUE FAIRE SI L'HELICOPTÈRE TOURNE SUR LUI-MÊME ? / ¿GIRA SIN CONTROL EL HELICÓPTERO? TRUDELT DER HELIKOPTER? / DRAAIT DE HELIKOPTER ROND? / L'ELICOTTERO RUOTA SU SE STESSO? O HELICÓPTERO ESTÁ RODANDO? / ВЕРТОЛЕТ ВРАЩАЕТСЯ?

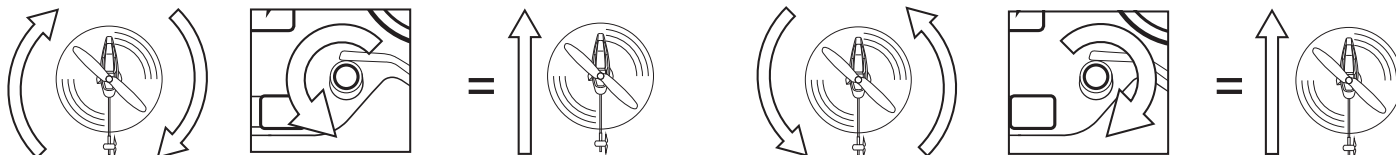

Ⓜ ⚠ **CAUTION:** Never fly near your face. Keep rotor away from your fingers, hair, eyes and other body parts. Always lift off from a flat surface. Never hold the flying toy in your hand when lifting off. DO NOT launch toy near people or animals. Stay away from obstacles and electrical hazards.

Ⓜ ⚠ **MISE EN GARDE:** Ne jamais faire voler près du visage. Toujours maintenir les hélices à l'écart des doigts, des cheveux, des yeux ou des autres parties du corps. Toujours décoller à partir d'une surface plane. Ne jamais tenir le jouet dans les mains lors du décollage. NE PAS faire décoller le jouet à proximité de personnes ou d'animaux. Se tenir à distance des obstacles et de tout danger électrique.

- Ⓔ **⚠ PRECAUCIÓN:** No hagas volar el juguete cerca de la cara. Mantén la hélice lejos de los dedos, el pelo, los ojos y cualquier otra parte del cuerpo. Despega siempre desde una superficie plana. Nunca sujetes el juguete con la mano en el momento del despegue. NO hagas volar el juguete cerca de personas o animales. No lo aproximes a obstáculos o aparatos eléctricos.
- Ⓕ **⚠ VORSICHT:** Nicht in Gesichtsnähe fliegen lassen. Rotoren von Fingern, Haaren, Augen und anderen Körperteilen fernhalten. Nur von einer ebenen Fläche starten. Nicht aus der Hand starten lassen. NICHT in unmittelbarer Nähe von Personen oder Tieren starten. Nicht in der Nähe von elektrischen Gefahrenquellen und anderen Hindernissen verwenden.
- Ⓖ **⚠ VOORZICHTIG:** Laat het speelgoed nooit in de buurt van je gezicht vliegen. Houd de rotor uit de buurt van je vingers, haar, ogen en overige lichaamsdelen. Stijg altijd op vanaf een plat oppervlak. Houd het vliegende speelgoed bij het opstijgen nooit vast. Lanceer het speelgoed NOOIT in de buurt van personen of dieren. Blijf uit de buurt van obstakels en voorwerpen die elektrische schokken kunnen veroorzaken.

- Ⓔ **⚠ ATTENZIONE:** Mantenere il veicolo lontano dal viso quando in volo. Mantenere l'elica lontano da dita, capelli, occhi e altre parti del corpo. Far decollare il veicolo sempre da superfici piane. Non tenere il giocattolo in mano durante il decollo. NON lanciarlo vicino a persone o animali. Mantenere a debita distanza da fonti di elettricità e ostacoli.
- Ⓕ **⚠ CUIDADO:** Nunca deixe que a trajetória de voo se aproxime do seu próprio rosto. Mantenha o rotor longe de dedos, cabelo, olhos e outros membros e outras regiões do corpo. Sempre decole de uma superfície plana. Não tente segurar o helicóptero nas mãos durante a decolagem. NÃO lance o brinquedo próximo a pessoas ou animais. Mantenha distância de obstáculos e fontes emissoras de energia elétrica que podem representar riscos.
- Ⓖ **⚠ ОСТОРОЖНО!** Не приближайте лицо к игрушке, когда она летает. Не подносите пропеллер к пальцам, волосам, глазам и другим частям тела. Производите запуск с гладкой поверхности. Не держите игрушку в руке во время взлета. НЕ запускайте игрушку в воздух, если рядом находятся другие люди или животные. Держите игрушку вдали от опасных электроприборов и объектов, мешающих управлению.

For "TROUBLESHOOTING" questions and solutions, please visit our website:

En cas de problème, consulter la section « DÉPANNAGE » du site Internet sur :

Si tiene alguna pregunta o necesita solucionar algún problema, visite nuestra página web:

Informationen zur FEHLERBEHEBUNG befinden sich auf unserer Website:

Ga voor meer TIPS, vragen en oplossingen naar onze website op:

Per ulteriori domande e informazioni utili sulla RISOLUZIONE DEI PROBLEMI, visitare il nostro sito web:

Para perguntas e soluções de "PROBLEMAS", acesse o nosso sítio:

Ознакомьтесь с другими вопросами и ответами по решению проблем на нашем веб-сайте:

www.airhogs.com

- Ⓔ **NOTE:** If normal function of the product is disturbed or interrupted, strong electromagnetic interference may be causing the issue. To reset product, turn it completely off, then turn it back on. If normal operation does not resume, move the product to another location and try again. To ensure normal performance, change the batteries, as low batteries may not allow full function.
- Ⓕ **REMARQUE :** De fortes interférences électromagnétiques peuvent perturber ou interrompre le fonctionnement normal du produit. Pour le réinitialiser, l'éteindre complètement et le rallumer. Si le produit ne fonctionne toujours pas normalement, changer de lieu d'utilisation et réessayer. Des piles faibles peuvent empêcher le produit de fonctionner correctement. Pour des performances optimales, remplacer les piles.
- Ⓔ **NOTA:** Fuertes interferencias electromagnéticas pueden alterar o interrumpir el funcionamiento normal del producto. Para reiniciarlo, apágalo y vuelve a encenderlo. Si el producto sigue sin funcionar normalmente, cambie de zona de uso y vuelva a intentarlo. Las pilas usadas pueden impedir que el producto funcione correctamente. Para conseguir un rendimiento óptimo, cambie las pilas.
- Ⓖ **HINWEIS:** Wenn die normale Funktion des Produkts gestört oder unterbrochen wird, könnte starke elektromagnetische Strahlung der Grund dafür sein. Durch Aus- und wieder Einschalten des Produkts können die Einstellungen zurückgesetzt werden. Sollte dies die Fehlfunktion nicht beheben, das Produkt an einen anderen Ort bringen und dort erneut ausprobieren. Bei Bedarf die Batterien austauschen, da schwache Batterien die Leistungsfähigkeit beeinträchtigen können.
- Ⓖ **OPMERKING:** Bij ontregeling of onderbreking van het normale functioneren van het product kan een sterke elektromagnetische storing de oorzaak van het probleem zijn. Reset het product door het

volledig uit te schakelen en vervolgens weer in te schakelen. Functioneert het product dan nog niet naar behoren, reset het dan nogmaals in een andere ruimte. Controleer ook of de batterijen niet leeg zijn en vervang deze indien nodig. Leg de batterijen kunnen een correcte werking verstoren.

Ⓔ **NOTA:** Se il normale funzionamento del prodotto risultasse disturbato, ciò potrebbe essere causato da una forte interferenza elettromagnetica. Per resettare il prodotto, spegnerlo e riaccenderlo. Se non dovesse riprendere a funzionare adeguatamente, spostarlo in una posizione diversa e riprovare. Per un funzionamento corretto, sostituire le pile poco cariche che possono compromettere il regolare funzionamento del prodotto.

Ⓕ **AVISO:** Se o funcionamento normal do produto for interrompido, a causa pode ser uma interferência eletromagnética. Para reiniciar o produto, desligue-o completamente e ligue-o novamente. Se o funcionamento não voltar ao normal, desloque o produto para o outro local e tente novamente. Para garantir o funcionamento normal, troque as pilhas, já que as pilhas com carga baixa não possibilitam o funcionamento completo do produto.

Ⓖ **ПРИМЕЧАНИЕ.** Если устройство перестает работать или работает нестабильно, причиной могут быть сильные электромагнитные помехи. Чтобы восстановить работу устройства, полностью выключите его, а затем включите снова. Если устройство по-прежнему будет работать неисправно, повторите процедуру в другом месте комнаты. Для нормальной работы устройства замените элементы питания. При низком уровне заряда элементы питания могут быть неспособны обеспечить работу устройства в полнофункциональном режиме.

- Ⓔ **Safety Precautions:** - Keep hands, hair and loose clothing away from the rotors when power switch is turned ON. - Turn off controller and toy when not in use. - Remove battery(s) from controller when not in use. - Parental guidance is recommended for the flight. - Keep your toy in your sight so that you can supervise it all the time. - New alkaline batteries are recommended for use in controller to obtain maximum performance. - Users should keep strict accordance with the instruction manual while operating the product. - Your controller/charger is tailor-made for the LiPo rechargeable battery used in your SHADOW LAUNCHER™. Do not use it to charge any battery other than that in the toy.
- Ⓕ **Mesures de sécurité :** - S'assurer que les mains, cheveux et vêtements ne se trouvent pas à proximité des hélices lorsque le jouet est en marche. - Éteindre la radiocommande et le jouet lorsqu'ils ne sont pas utilisés. - Retirer les piles de la radiocommande lorsqu'elle n'est pas utilisée. - La surveillance des parents est recommandée pendant l'utilisation. - Toujours garder le jouet dans le champ de vision pour le surveiller à tout moment. - Pour des performances optimales, il est recommandé d'utiliser des piles alcalines neuves dans la radiocommande. - Les utilisateurs du produit doivent scrupuleusement respecter les consignes de ce mode d'emploi. - La radiocommande/chargeur a été conçue spécialement pour être utilisée avec la batterie rechargeable LiPo du SHADOW LAUNCHER™. Ne pas l'utiliser pour recharger une autre batterie.
- Ⓔ **Instrucciones de seguridad:** - Mantenga las manos, el pelo y la ropa alejados de las hélices cuando el interruptor esté en posición de encendido. - Apaga el control y el juguete cuando no los utilices. - Retire las pilas del control cuando no se vaya a utilizar. - Se recomienda utilizar el juguete en presencia de un adulto. - No pierdas de vista el juguete para que pueda mantenerse bajo control en todo momento. - Se recomienda el uso de pilas alcalinas nuevas para el control a fin de obtener el máximo rendimiento. - Los usuarios deben seguir estrictamente esta guía de instrucciones durante el uso del producto. - El control/cargador ha sido elaborado específicamente para las pilas recargables LiPo que se utilizan en el SHADOW LAUNCHER™. No lo utilices para recargar otros tipos de pilas.
- Ⓖ **Sicherheitsvorkehrungen:** - Hände, Haare und weite Kleidung von den Rotoren fernhalten, wenn das Spielzeug eingeschaltet ist. - Fernsteuerung und Spielzeug ausschalten, wenn sie nicht verwendet werden. - Batterien aus der Fernsteuerung entfernen, wenn sie nicht verwendet wird. - Die Beaufsichtigung durch Erwachsene während des Spielens wird empfohlen. - Spielzeug stets in Sichtweite halten. - Für eine optimale Leistung werden für die Fernsteuerung neue Alkali-Batterien empfohlen. - Das Produkt sollte streng nach den Anweisungen in der Bedienungsanleitung verwendet werden. - Das Steuer-/Ladegerät ist für den aufladbaren Lithium-Polymer-Akku im SHADOW LAUNCHER™ konzipiert. Es ist ausschließlich zum Aufladen dieses Akkus geeignet.
- Ⓖ **Veiligheidsmaatregelen:** - Houd handen, haar en loszittende kleding uit de buurt van de rotors als de stroomschakelaar op AAN staat. - Zet de controller en het speelgoed uit als je deze niet gebruikt. - Verwijder de batterijen uit de controller als je deze niet gebruikt. - Ouderlijk toezicht tijdens het vliegen wordt aanbevolen. - Houd het

speelgoed in zicht zodat je het te allen tijde in de gaten kunt houden. - Voor maximale prestaties raden we je aan in de controller nieuwe alkalinebatterijen te gebruiken. - Gebruikers dienen zich tijdens het gebruik van het product strikt aan de informatie in de gebruiksaanwijzing te houden. - De controller/oplader is op maat gemaakt voor gebruik met de oplaadbare LiPo-accu in je SHADOW LAUNCHER™. Gebruik deze niet om een andere batterij dan die in het speelgoed op te laden.

Ⓔ **Misure di sicurezza:** - Tenere le mani, i capelli e gli abiti lontani dai rotori quando l'interruttore di alimentazione è acceso. - Spegnerlo il radiocomando e il giocattolo quando non li si sta usando. - Rimuovere le pile dal radiocomando quando non lo si usa. - Si raccomanda la supervisione di un adulto durante il volo. - Tenere il giocattolo in vista per poterlo controllare in ogni momento. - Per ottenere migliori prestazioni si raccomanda di usare pile alcaline nuove nel radiocomando. - Seguire attentamente la guida per l'uso. - Il radiocomando/caricabatteria è stato realizzato appositamente per la batteria ricaricabile ai polimeri di litio di SHADOW LAUNCHER™. Non usarlo per caricare batterie diverse da quelle contenute nel giocattolo.

Ⓕ **Precauções de segurança:** - Mantenha as mãos, os cabelos e peças de roupas soltas distantes dos rotores quando a chave de liga/desliga estiver em ON (LIGADO). - Desligue o controle e o brinquedo quando não estiverem em uso. - Retire as pilhas do controle quando não estiverem em uso. - É recomendada a supervisão de um adulto durante o voo do brinquedo. - Mantenha o brinquedo sempre na sua linha de visão para poder supervisioná-lo. - Recomendamos o uso de pilhas alcalinas no controle para um melhor funcionamento. - Os usuários devem seguir todas as instruções do guia de instruções para usar o produto. - O controle/carregador é feito especialmente para a bateria recarregável de polímero de lítio usada no SHADOW LAUNCHER™. Não use o controle/carregador para recarregar qualquer bateria diferente da bateria encontrada no brinquedo.

Ⓖ **Меры предосторожности.** - Не прикасайтесь к пропеллеру руками и следите за тем, чтобы игрушка находилась на безопасном расстоянии от волос и непрлегающих элементов одежды, когда переключатель питания находится в положении "ВКЛ.". - Выключайте устройство управления и игрушку, когда они не используются. - Извлеките элементы питания из устройства управления, если игрушку не планируется использовать. - Управление игрушкой в воздухе рекомендуется выполнять под присмотром родителей. - Для сохранения максимальной производительности, рекомендуется использовать в устройстве управления новые щелочные элементы питания. - При управлении устройством необходимо строго следовать указаниям, приведенным в руководстве по эксплуатации. - Устройство управления/зарядное устройство создано специально для подзарядки литий-полимерных перезаряжаемых элементов питания, используемых в SHADOW LAUNCHER™. Не используйте это устройство для подзарядки элементов питания, установленных в других устройствах.

- Ⓔ **Note:** Parental guidance is recommended when installing or replacing batteries. Under the environment with electrostatic discharge, the toy may malfunction and require user to reset the toy.
- Ⓕ **Remarque :** Il est recommandé aux parents d'aider les enfants lors de l'installation et du remplacement des piles. Les décharges électrostatiques peuvent perturber le fonctionnement du jouet et conduire l'utilisateur à le réinitialiser.
- Ⓔ **Nota:** Se recomienda contar con la ayuda de un adulto a la hora de instalar o cambiar las pilas. El juguete puede experimentar problemas de funcionamiento si sufre una descarga de electricidad estática. En ese caso, será necesario reiniciarlo.

- Ⓔ **Hinweis:** Beim Einlegen und Auswechseln der Batterien wird eine Beaufsichtigung durch Erwachsene empfohlen. In einer Umgebung mit elektrostatischen Entladungen funktioniert das Spielzeug möglicherweise nicht und muss durch den Benutzer zurückgesetzt werden.
- Ⓖ **Opmerking:** Ouderlijk toezicht tijdens het plaatsen of vervangen van batterijen wordt aanbevolen. In een omgeving met elektrostatische ontlading functioneert het speelgoed mogelijk niet naar behoren en dient het speelgoed wellicht te worden gereset.
- Ⓔ **Nota:** Durante l'installazione o la sostituzione delle pile è consigliata la supervisione di un genitore. In caso di scariche elettrostatiche, il giocattolo potrebbe non funzionare correttamente e potrebbe essere necessario resettarlo.

Ⓣ **Aviso:** Recomendamos a supervisão de um adulto durante a instalação ou troca da bateria. Em condições de descarga eletrostática, o brinquedo pode não funcionar corretamente e talvez seja necessário reiniciá-lo.

- Ⓣ **Special Note to Adults:** Regularly examine for damage to the plug, enclosure and other parts. In the event of any damage, the toy must not be used with the controller until the damage has been repaired. This toy is not intended for children under 3 years old. This toy must only be used with the recommended controller.
- Ⓣ **Remarque à l'attention des adultes :** Vérifier régulièrement que la prise, la structure et les autres pièces ne comportent aucun dommage. Dans le cas contraire, le jouet et la radiocommande ne doivent pas être utilisés jusqu'à ce qu'ils soient réparés. Ce jouet ne convient pas aux enfants de moins de 3 ans. Ce jouet ne doit être utilisé qu'avec la radiocommande recommandée.
- Ⓣ **Aviso especial para adultos:** Compruebe periódicamente si el conector, la carcasa o algún otro elemento del juguete han sufrido daños. Si el juguete presenta algún desperfecto, no debe utilizarse junto con el control hasta que los daños se hayan arreglado. Este juguete no es apto para menores de 3 años. El juguete debe usarse únicamente con el control recomendado.
- Ⓣ **Besondere Hinweise für Erwachsene:** Untersuchen Sie das Spielzeug regelmäßig auf Schäden des Steckers, des Gehäuses und anderer Teile. Im Fall eines Schadens darf das Spielzeug nicht mit der Fernsteuerung verwendet werden, bis der Schaden behoben ist. Dieses Spielzeug ist nicht für Kinder unter 3 Jahren geeignet. Dieses Spielzeug darf nur mit der zugehörigen Fernsteuerung benutzt werden.
- Ⓣ **Speciale opmerking voor volwassenen:** Controleer de stekker, de behuizing en de andere onderdelen regelmatig op beschadiging. Gebruik bij schade het speelgoed pas weer met de controller als de

- Ⓣ **Care and Maintenance:** Always remove batteries from the toy when it is not being used for a long period of time (controller/charger only). Wipe the toy gently with a clean damp cloth. Keep the toy away from direct heat. Do not submerge the toy in water. This can damage the electronic assemblies.
- Ⓣ **Entretien et maintenance :** Toujours retirer les piles lorsque le jouet n'est pas utilisé pendant une longue période (radiocommande/chargeur uniquement). Nettoyer délicatement le jouet avec un chiffon humide et propre. Conserver le jouet à l'écart de toute source de chaleur. Ne pas plonger le jouet dans l'eau ; les composants électroniques risqueraient d'être endommagés.
- Ⓣ **Cuidado y mantenimiento:** Retire las pilas del juguete si no se va a utilizar durante un periodo largo de tiempo (control/cargador solo). Limpie el juguete cuidadosamente con un paño limpio y húmedo. No exponga el juguete a fuentes de calor. No sumerja el juguete en agua. Si lo hace, los componentes electrónicos podrían sufrir daños.
- Ⓣ **Pflege und Wartung:** Die Batterien immer aus dem Spielzeug entfernen, wenn es längere Zeit nicht verwendet wird (gilt nur für das Steuer-/Ladegerät). Das Spielzeug vorsichtig mit einem sauberen feuchten Tuch abwischen. Das Spielzeug von direkter Hitzeinwirkung fernhalten. Das Spielzeug nicht unter Wasser tauchen. Die elektronischen Komponenten könnten sonst beschädigt werden.
- Ⓣ **Verzorging en onderhoud:** Verwijder altijd de batterijen uit het speelgoed als dit gedurende langere

- Ⓣ **Your Shadow Launcher™ is equipped with a Lithium Polymer battery. SPECIAL LiPo BATTERY INSTRUCTIONS:** Never charge battery unattended. - Charge battery in an isolated area. Keep away from flammable materials. - Do not expose to direct sunlight. There is a risk of the batteries exploding, overheating, or igniting. - Do not disassemble, modify, heat, or short circuit the batteries. Do not place them in fires or leave them in hot places. - Do not drop or subject to strong impacts. - Do not allow the batteries to get wet. - Only charge the batteries with the specified Spin Master™ battery charger. - Only use the batteries in the device specified by Spin Master™. - Carefully read the instruction guide and use the batteries correctly. - In the unlikely event of leakage or explosion use sand or a chemical fire extinguisher for the battery. - Batteries must be recycled or disposed of properly.
- Ⓣ **The Shadow Launcher™ fonctionne avec une batterie au lithium polymère. INSTRUCTIONS SPECIALES CONCERNANT LA BATTERIE LiPo :** Toujours surveiller la batterie lors de la mise en charge. - Recharger la batterie sur une surface isolée. Maintenir à l'écart de tout matériau inflammable. - Ne pas exposer aux rayons directs du soleil. La batterie peut exploser, surchauffer, ou prendre feu. - Ne pas démonter, modifier, chauffer ou court-circuiter. Ne pas jeter au feu ni entreposer dans un endroit chaud. Ne pas faire tomber la batterie ni lui faire subir d'impacts. - Ne pas mouiller la batterie. - Ne recharger la batterie qu'avec le chargeur indiqué par Spin Master™. - N'utiliser la batterie que dans l'appareil indiqué par Spin Master™. - Lire attentivement le mode d'emploi et utiliser correctement la batterie. - En cas de fuite ou d'explosion, utiliser du sable ou un extincteur chimique. - La batterie doit être correctement recyclée ou éliminée.
- Ⓣ **El Shadow Launcher™ está equipado con una batería LiPo. INSTRUCCIONES ESPECÍFICAS PARA LAS BATERÍAS LiPo:** Nunca deje la batería cargándose sin supervisión. - Ponga a cargar la batería en un lugar despejado. Mantenga la batería alejada de materiales inflamables. - No exponga la batería a la luz directa del sol. De lo contrario, existe la posibilidad de que se sobrecaliente, se incendie o estalle. - No desmonte, modifique, caliente ni haga cortocircuitos en la batería. No la exponga al fuego ni a altas temperaturas. - No someta la batería a caídas o golpes fuertes. - No exponga la batería a la humedad. - Utilice únicamente el cargador especificado por Spin Master™ para cargar la batería. - Utilice la batería únicamente con el dispositivo Spin Master™ para el que está diseñada. - Lea atentamente las instrucciones y asegúrese de usar la batería de forma correcta. - En el improbable caso de que la batería sufra una explosión o se produzca un escape de productos químicos, utilice arena o un extintor químico para contener el accidente. - Las baterías o paquetes de baterías deben reciclarse o desecharse de forma adecuada.
- Ⓣ **Der Shadow Launcher™ ist mit einem Lithium-Polymer-Akku ausgestattet. ANWEISUNGEN FÜR DEN LITHIUM-POLYMER-AKKU:** Den Akku nie unbeaufsichtigt aufladen. - Den Akku an einem isolierten Ort aufladen. Von brennbaren Materialien fernhalten. - Keinem direkten Sonnenlicht aussetzen. Der Akku könnte explodieren, sich überhitzen oder sich entzünden. - Den Akku nicht auseinandernehmen, modifizieren, erhitzen oder kurzschließen. Nicht in Feuer legen oder an heißen Orten lagern. - Nicht fallen lassen oder starken Stößen aussetzen. - Den Akku vor Feuchtigkeit schützen. - Den Akku nur mit dem angegebenen Spin Master™-Ladegerät laden. - Den Akku nur in dem von Spin Master™ angegebenen Gerät verwenden. - Die Bedienungsanleitung sorgfältig durchlesen und den Akku ordnungsgemäß verwenden. - In dem unwahrscheinlichen Fall eines Lecks oder einer Explosion des Akkus Sand oder einen chemischen Feuerlöscher verwenden. - Akkus müssen recycelt oder ordnungsgemäß entsorgt werden.
- Ⓣ **In je Shadow Launcher™ zit een lithium-polymeerbatterij (LiPo). SPECIALE INSTRUCTIES VOOR DE LiPo-BATTERIJ:** laad de batterij nooit zonder toezicht op. - Laad de batterij op in een afgeschermd omgeving. Houd de batterij uit de buurt van brandbare materialen. - Stel de batterij niet bloot aan direct

Ⓣ **BATTERY SAFETY INFORMATION:** - Requires 4 x 1.5 V AA alkaline batteries (not included). - Batteries are small objects. - Replacement of batteries must be done by adults. - Follow the polarity (+/-) diagram in the battery compartment. - Promptly remove dead batteries from the toy. - Dispose of used batteries properly. - Remove batteries for prolonged storage. - Only batteries of the same or equivalent type as recommended are to be used. - DO NOT incinerate used batteries. - DO NOT dispose of batteries in fire, as batteries may explode or leak. - DO NOT mix old and new batteries or types of batteries (i.e. alkaline/standard). - DO NOT use rechargeable batteries. - DO NOT recharge non-rechargeable batteries. - DO NOT short-circuit the supply terminals.

Ⓣ **Примечание:** установку и замену элементов питания рекомендуется выполнять под присмотром взрослых. В помещении с разрядами электростатического электричества игрушка может работать со сбоями. В этом случае ее необходимо выключить и включить.

- beschadiging is verholpen. Dit speelgoed is niet bedoeld voor kinderen onder de 3 jaar. Dit speelgoed mag alleen worden gebruikt met de aanbevolen controller.
- Ⓣ **Nota speciale per gli adulti:** Esaminare regolarmente la spina, l'involucro e gli altri componenti per verificare l'eventuale presenza di danni. Se danneggiato, il giocattolo non deve essere usato con il radiocomando finché non sarà stato riparato. Questo giocattolo non è adatto ai bambini di età inferiore a 3 anni. Questo giocattolo deve essere usato solo con il radiocomando consigliato.
- Ⓣ **Aviso especial para adultos:** Examine regularmente o conector, o revestimento e demais componentes para verificar a ocorrência de qualquer tipo de avaria. Em caso de avaria, o brinquedo não deverá ser usado com o controle até que tal avaria tenha sido corrigida. O brinquedo não deve ser usado por menores de 3 (três) anos de idade. O brinquedo deve ser usado somente com o controle recomendado.
- Ⓣ **Особое примечание для взрослых.** Следует проводить регулярный осмотр на предмет повреждения разъема, корпуса или других элементов устройства. При обнаружении повреждений игрушку нельзя использовать с устройством управления до тех пор, пока проблема не будет решена. Эта игрушка не предназначена для детей младше трех лет. Игрушку необходимо использовать только с устройством управления, указанным в рекомендациях.

- tijd niet wordt gebruikt (alleen de controller/oplader). Wrijf het speelgoed voorzichtig schoon met een schone, vochtige doek. Houd het speelgoed uit de buurt van hittebronnen. Dompel het speelgoed niet onder in water. De contactpunten kunnen hierdoor beschadigd raken.
- Ⓣ **Conservazione e manutenzione:** Rimuovere sempre le pile dal giocattolo quando non lo si usa per un periodo prolungato (solo radiocomando/caricabatteria). Pulire il giocattolo strofinandolo delicatamente con un panno pulito umido. Tenere il giocattolo lontano da fonti di calore dirette. Non immergere il giocattolo in acqua. Ciò potrebbe causare danni ai componenti elettronici.
- Ⓣ **Manutenção:** Retire as pilhas do brinquedo caso ele não seja usado por um longo período (somente controle/carregador). Limpe o brinquedo com movimentos leves com um pano limpo e úmido. Mantenha o brinquedo longe de fontes de calor. Não submerja o brinquedo em água. Isso pode prejudicar os componentes eletrônicos da unidade.
- Ⓣ **Уход и обслуживание.** Всегда извлекайте элементы питания из игрушки, если ее не планируется использовать в течение длительного периода времени (относится только к устройству управления/зарядному устройству). Чтобы очистить игрушку, аккуратно протрите ее чистой влажной тканью. Не подносите игрушку к открытому источнику тепла. Не погружайте игрушку в воду. Это может привести к повреждению электронных компонентов.

- zonlicht. De batterij kan dan mogelijk ontploffen, oververhit raken of vlam vatten. - Haal de batterij niet uit elkaar, wijzig in verhit deze niet en veroorzaak evenmin kortsluiting. Plaats de batterij nooit in vuur en laat deze niet achter in warme omgevingen. - Laad de batterij niet vallen en stel deze niet bloot aan hevige schokken. - Voorkom dat de batterij nat wordt. - Laad de batterij alleen op met de gespecificeerde Spin Master™-batterijlader. - Gebruik in het apparaat uitsluitend de door Spin Master™ gespecificeerde batterij. - Lees de gebruiksaanwijzing zorgvuldig door en gebruik de batterij op de juiste manier. - Gebruik in het onwaarschijnlijke geval van ontploffing of lekkage zand of een chemische brandblusser voor de batterij. - Zorg voor een milieuvriendelijke afvalverwerking van de batterij.
- Ⓣ **Shadow Launcher™ è dotato di una batteria ai polimeri di litio. ISTRUZIONI SPECIALI PER LE BATTERIE AI POLIMERI DI LITIO:** Non caricare mai le batterie senza supervisione. - Caricare la batteria in un'area isolata. Tenerla lontana da materiali infiammabili. - Non esporla alla luce solare diretta. Le batterie possono esplodere, surriscaldarsi o incendiarsi. - Non smontare, modificare, scaldare o cortocircuitare le batterie. Non gettarle nel fuoco o lasciarle in luoghi caldi. - Non farle cadere o sottoporle a urti violenti. - Non lasciare che le batterie si bagnino. - Caricare le batterie solo con il caricabatteria Spin Master™ specificato. - Usare le batterie solo nel dispositivo specificato da Spin Master™. - Leggere attentamente la guida per l'uso e usare le batterie nel modo corretto. - Nel caso improbabile di perdite o esplosioni, usare sabbia o un estintore chimico per la batteria. - Le batterie devono essere riciclate o smaltite correttamente.
- Ⓣ **O Shadow Launcher™ conta com uma bateria de polímero de lítio. INSTRUÇÕES ESPECIAIS PARA BATERIA DE POLÍMERO DE LÍTIO:** Nunca recarregue a bateria sem supervisão. - Carregue a bateria em uma área isolada. Mantenha longe de materiais inflamáveis. - Não exponha à luz direta do sol. A bateria pode explodir, superaquecer ou sofrer ignição. - Não desmonte, modifique, aqueça ou provoque curto-circuito na bateria. Não coloque a bateria no fogo ou deixe-a em qualquer local com incidência de alta temperatura. - Não deixe a bateria cair nem a sujeite a qualquer impacto forte. - Não deixe a bateria entrar em contato com a água. - Carregue a bateria somente com o carregador especificado pela Spin Master™. - Use a bateria somente no dispositivo especificado pela Spin Master™. - Leia e compreenda o guia de instruções na íntegra e use a bateria corretamente. - Na ocorrência improvável de vazamento ou explosão, utilize areia ou extintor de incêndio de pó químico na bateria. - A bateria deve ser reciclada ou descartada corretamente.
- Ⓣ **В устройстве Shadow Launcher™ установлен литий-полимерный элемент питания. ОСОБЫЕ ИНСТРУКЦИИ ПО ОБРАЩЕНИЮ С ЛИТИЙ-ПОЛИМЕРНЫМ ЭЛЕМЕНТОМ ПИТАНИЯ:** при зарядке не оставляйте элемент питания без присмотра. - Заряжайте элемент питания в безопасном месте. Держите элемент питания вдали от воспламеняемых материалов. - Не подвержайте элемент питания воздействию прямых солнечных лучей. Элементы питания могут взорваться, перегреться или воспламениться. - Не разбирайте элементы питания и не допускайте воздействия низких или высоких температур. Избегайте короткого замыкания. Не бросайте элементы питания в огонь и не оставляйте их в местах с высокой температурой. - Не роняйте элементы питания и не подвержайте их сильным ударам. - Избегайте контакта элементов питания с водой. - Заряжайте элементы питания только в зарядном устройстве, указанном Spin Master™. - Используйте только элементы питания, указанные Spin Master™. - Внимательно прочтите инструкцию по использованию и используйте элементы питания надлежащим образом. - В случае протекания или взрыва используйте песочный или химический огнетушитель. - Утилизируйте элементы питания надлежащим образом

Ⓣ **INFORMATIONS DE SÉCURITÉ CONCERNANT LES PILES :** - Fonctionne avec 4 piles alcalines AA 1,5 V (non fournies). - Les piles sont de petits objets. - Le remplacement des piles doit être effectué par un adulte. - Respecter le schéma de polarité (+/-) du compartiment des piles. - Retirer immédiatement toute pile usagée du jouet. - Jeter correctement les piles usagées. - Retirer les piles du jouet en cas d'inutilisation prolongée. - N'utiliser que des piles d'un même type ou d'un type équivalent à celui recommandé. - NE PAS incinérer les piles usagées. - NE PAS jeter les piles au feu ; elles pourraient exploser ou fuir. - NE PAS mélanger des piles neuves et des piles usagées, ou des piles de types différents (ex : alcalines/standard). - NE PAS utiliser de piles rechargeables. - NE PAS recharger des piles non rechargeables. - NE PAS court-circuiter les bornes d'alimentation.

Ⓢ INFORMACIÓN IMPORTANTE SOBRE LAS PILAS: - Necesita 4 pilas alcalinas AA de 1,5 V (no incluidas). - Las pilas son objetos pequeños. - Las pilas deben ser sustituidas por un adulto. - Siga las instrucciones de polaridad (+ / -) que aparecen en el compartimento de las pilas. - Retire rápidamente las pilas una vez gastadas. - Las pilas usadas deben desecharse de forma adecuada. - Retire las pilas si va a guardar el juguete durante un período de tiempo prolongado. - Utilice únicamente pilas del tipo recomendado o de un tipo equivalente. - NO exponga las pilas usadas al fuego. - NO deseche las pilas usadas quemándolas, ya que podrían explotar o desprender productos químicos. - NO mezcle pilas nuevas y viejas, ni mezcle pilas de tipos distintos (p. ej. alcalinas y normales). - NO utilice pilas recargables. - NO intente recargar pilas no recargables. - NO cause cortocircuitos en las terminales de corriente.

Ⓢ SICHERHEITSHINWEISE ZU BATTERIEN: – Benötigt 4 x 1,5-V-Alkali-Mignonzellen (AA) (nicht enthalten). – Batterien sind kleine Gegenstände. – Batterien müssen von Erwachsenen ausgewechselt werden. – Das Polaritätsdiagramm (+/-) im Batteriefach beachten. – Leere Batterien sofort aus dem Spielzeug entfernen. – Verbrauchte Batterien ordnungsgemäß entsorgen. – Bei längerfristiger Lagerung Batterien vorher entfernen. – Nur dieselben oder gleichwertige Batterien wie empfohlen verwenden. – Verbrauchte Batterien NICHT verbrennen. – Batterien NICHT in Feuer entsorgen, da sie explodieren oder auslaufen könnten. – Alte und neue Batterien oder verschiedene Batterietypen (z. B. Alkali/Standard) NICHT zusammen einlegen. – KEINE aufladbaren Batterien verwenden. – Nicht-aufladbare Batterien NICHT aufladen. – Batteriepole NICHT kurzschließen.

Ⓢ VEILIGHEIDSGEGENSTANDEN MET BETREKKING TOT DE BATTERIJEN: - Vereist 4 AA-alkalinebatterijen van 1,5 V (niet inbegrepen). - Batterijen zijn kleine voorwerpen. - Het vervangen van batterijen dient door volwassenen te worden gedaan. - Houd je aan het polariteitsdiagram (+/-) in het batterijvak. - Verwijder lege batterijen onmiddellijk uit het speelgoed. - Zorg voor een milieuvriendelijke afvalverwerking van de batterijen. - Verwijder de batterijen als het speelgoed voor langere tijd wordt opgeborgen. - Alleen batterijen van het aanbevolen type of een equivalent daarvan mogen worden gebruikt. - Steek gebruikte batterijen NOOIT in brand. - Gooi batterijen NOOIT in vuur. Hierdoor kunnen deze ontploffen of gaan lekken. - Gebruik oude en nieuwe batterijen of verschillende typen batterijen (bijv. alkaline/standaard) NOOIT door elkaar. - Gebruik NOOIT oplaadbare batterijen. - Laad niet-oplaadbare batterijen NOOIT op. - Veroorzaak NOOIT kortsluiting tussen de contactpunten.

Ⓢ PRODUCT BATTERY REMOVAL INSTRUCTIONS: Internal battery is factory installed, product disassembly and battery removal must be performed by an adult. Do not puncture, cut, tear, compress or deform product during disassembly. Ensure product is turned off, then use a screw driver to remove all screws. Separate product body halves to expose internal electronics. When battery is visible in its entirety use scissors to cut a single battery wire, immediately wrap the cut wire end with tape to isolate it, repeat until all battery wires are cut and isolated, and the battery is free from the rest of the product. Dispose of battery in accordance with your local battery recycling or disposal laws. **NOTE:** Opening of product and/or removal of battery will render product inoperative and voids manufacturer warranties, dispose of remaining product components in accordance with local laws.

Ⓢ INSTRUCTIONS CONCERNANT LE RETRAIT DE LA BATTERIE : La batterie interne est installée en usine. Le démontage du produit et l'extraction de sa batterie doivent être effectués par un adulte. Ne pas perforer, couper, déchirer, comprimer ou déformer le produit durant le démontage. S'assurer que le produit est éteint, puis retirer toutes les vis à l'aide d'un tournevis. Séparer les deux parties du produit pour accéder aux composants électroniques internes. Lorsque la batterie est complètement visible, sectionner l'un des fils de la batterie à l'aide de ciseaux. Envelopper immédiatement le fil sectionné avec du ruban adhésif pour l'isoler. Répéter l'opération jusqu'à ce que tous les fils de la batterie soient sectionnés et isolés; la batterie peut alors être retirée du produit. Jeter la batterie conformément aux lois locales sur le recyclage ou l'élimination des batteries/piles. **REMARQUE :** Le fait d'ouvrir le produit et/ou de retirer la batterie empêchera le produit de fonctionner et annulera les garanties du fabricant. Les autres composants doivent être mis au rebut conformément aux réglementations en vigueur.

Ⓢ INSTRUCCIONES PARA RETIRAR LA BATERÍA DEL PRODUCTO: La batería interna viene instalada de fábrica. En caso de querer desmontar el producto o retirar la batería, debes pedirle ayuda a un adulto. Al desmontar el producto, ten cuidado de no perforarlo, cortarlo, romperlo, comprimirlo o deformarlo. Asegúrate de que el producto está apagado y retira todos los tornillos con un destornillador. Separa ambas mitades del producto para acceder a los componentes electrónicos internos. Una vez que el acceso a la batería esté completamente despejado, corta uno de los cables de la batería con unas tijeras y, a continuación, cubre inmediatamente el extremo del cable con cinta aislante. Repite este procedimiento con los demás cables hasta que todos estén cortados y aislados. A continuación, separa la batería del resto del producto. Desecha la batería de acuerdo con la normativa de reciclaje y eliminación de baterías de tu país. **NOTA:** al abrir el producto o extraer la batería, el producto quedará inutilizable y la garantía del fabricante dejará de ser válida. Los componentes del producto deben desecharse conforme a la normativa vigente.

Ⓢ ANLEITUNG ZUM ENTFERNEN DES AKKUS: Der Akku ist bereits eingebaut. Das Öffnen des Produkts sowie das Entfernen des Akkus dürfen nur von einem Erwachsenen vorgenommen werden. Das Produkt beim Öffnen nicht beschädigen, zerschneiden, zerreißen, zusammendrücken oder verbiegen. Produkt vollständig ausschalten und dann mit einem Schraubendreher alle Schrauben entfernen. Die zwei Gehäusehälften auseinanderziehen, um an die elektrischen Teile im Inneren zu gelangen. Wenn der gesamte Akku freigelegt ist, die Akkukabel der Reihe nach mit einer Schere durchtrennen und die offenen Kabel sofort mit Isolierband umwickeln. Wenn alle Kabel durchtrennt und isoliert sind, ist der Akku vom Produkt getrennt und kann entnommen werden. Akku gemäß den örtlichen Recycling- und Entsorgungsvorschriften entsorgen. **HINWEIS:** Durch das Öffnen des Produkts und/oder das Entfernen des Akkus wird das Produkt funktionsunfähig, und alle Garantien des Herstellers verlieren ihre Gültigkeit. Die restlichen Komponenten des Produkts gemäß den örtlichen Vorschriften entsorgen.

Ⓢ INSTRUCTIES VOOR HET VERWIJDEREN VAN DE BATTERIJ UIT HET PRODUCT: De interne batterij is fabrieksmatig geplaatst. Het openmaken van het product en het verwijderen van de batterij dient door een volwassene te worden gedaan. Doorboor, scheur of vervorm het product niet, knip hier niet in en druk dit

Ⓢ INFORMAZIONI DI SICUREZZA PER LE PILE: - Richiede 4 pile alcaline AA da 1,5 V (non incluse). - Le pile sono oggetti di piccole dimensioni. - Le pile devono essere sostituite da adulti. - Far riferimento allo schema delle polarità (+/-) all'interno dello scomparto pile. - Estrarre tempestivamente le pile scariche. - Eliminare le pile scariche con la dovuta cautela. - Estrarre le pile se non si utilizza il prodotto per un periodo di tempo prolungato. - Usare solo pile dello stesso tipo o equivalenti. - NON bruciare le pile usate. - NON gettare le pile nel fuoco, potrebbero esplodere o essere soggette a perdite di liquido. - NON mischiare pile vecchie e nuove o tipi di pile diverse (ad esempio alcaline e standard). - NON usare pile ricaricabili. - NON ricaricare le pile non ricaricabili. - NON cortocircuitare i terminali delle pile.

Ⓢ INFORMAÇÕES DE SEGURANÇA SOBRE AS PILHAS E BATERIAS: - Requer 4 pilhas alcalinas tipo AA de 1,5 V (vendidas separadamente). - Pilhas são objetos pequenos. - A troca das pilhas deve ser realizada por adultos. - Siga o diagrama de polaridade (+/-) no compartimento de pilhas. - Retire as pilhas vazias do brinquedo. - Descarte corretamente as pilhas usadas. - Retire as pilhas para armazenamento prolongado. - Recomenda-se que sejam usadas apenas pilhas iguais ou similares. - NÃO incinere as pilhas usadas. - NÃO jogue as pilhas no fogo, pois podem explodir ou vazar. - NÃO misture pilhas novas com usadas, tampouco misture tipos de pilhas diferentes (pilhas alcalinas com pilhas regulares, por exemplo). - NÃO use pilhas recarregáveis. - NÃO recarregue pilhas não recarregáveis. - NÃO permita que ocorra curto-circuito nos terminais do produto.

Ⓢ ИНФОРМАЦИЯ ПО БЕЗОПАСНОМУ ОБРАЩЕНИЮ С ЭЛЕМЕНТАМИ ПИТАНИЯ: - Для работы требуются четыре щелочных элемента питания типа AA с напряжением 1,5 В (не входят в комплект). - Элементы питания представляют собой миниатюрные предметы. - Замену элементов питания должны выполнять взрослые. - Соблюдайте полярность (+/-), указанную в отсеке элементов питания. - Не оставляйте разрядившиеся элементы питания в игрушке. - Утилизируйте элементы питания надлежащим образом. - Извлекайте элементы питания, если игрушка не используется долгое время. - Рекомендуется использовать элементы питания одного или эквивалентного типа. - НЕ сжигайте использованные элементы питания. - НЕ бросайте элементы питания в огонь. Это может привести к их утечке или взрыву. - НЕ используйте новые элементы питания в сочетании с использованными или элементы питания разного типа (т.е. щелочные/обычные). - НЕ используйте перезаряжаемые элементы питания. - ЗАПРЕЩАЕТСЯ заряжать перезаряжаемые элементы питания. - ИЗБЕГАЙТЕ короткого замыкания источников питания.

niet samen tijdens het openmaken. Zorg ervoor dat het product is uitgeschakeld en gebruik vervolgens een schroevendraaier om alle schroeven te verwijderen. Scheid de twee helften van de romp en leg ze de interne elektronica bloot. Als de batterij volledig zichtbaar is, gebruik je een schaar om één batterijsnoertje door te knippen. Omwikkel het uiteinde van het snoertje meteen met isolatietape om het te isoleren en herhaal dit proces totdat alle batterijsnoertjes zijn doorgeknipt, geïsoleerd en de batterij los is van de rest van het product. Lever de batterij in bij het klein chemisch afval of een inzamelpunt voor lege batterijen. **OPMERKING:** door het product te openen en/of de batterij te verwijderen, functioneert dit niet meer en komen alle garanties van de fabrikant te vervallen. Zorg voor een verantwoorde afvalverwerking van de resterende productonderdelen, in overeenstemming met de lokale wetten.

Ⓢ ISTRUZIONI PER LA RIMOZIONE DELLA BATTERIA DAL PRODOTTO: La batteria interna è installata in fabbrica; lo smontaggio del prodotto e la rimozione della batteria devono essere eseguiti da un adulto. Non forare, tagliare, rompere, schiacciare o deformare il prodotto durante lo smontaggio. Verificare che il prodotto sia spento, quindi usare un cacciavite per rimuovere le viti. Separare le due metà del corpo del prodotto per esporre i componenti elettronici interni. Quando la batteria è completamente in vista, tagliare un singolo filo della batteria con un paio di forbici e avvolgere immediatamente l'estremità del filo tagliato con nastro isolante, quindi ripetere l'operazione per tagliare e isolare tutti i fili della batteria. Al termine dell'operazione, la batteria sarà completamente separata dal prodotto. Eliminare la batteria secondo le norme locali per il riciclaggio o lo smaltimento delle batterie. **NOTA:** l'apertura del prodotto e/o la rimozione della batteria rendono il prodotto non funzionante e invalidano le garanzie del produttore. Smaltire i restanti componenti del prodotto in conformità alle norme locali.

Ⓢ INSTRUÇÕES PARA RETIRAR A BATERIA DO PRODUTO: A bateria interna vem instalada de fábrica. A desmontagem do produto e a retirada da bateria devem ser realizadas por um adulto. Não perfure, corte, rasque, compacte ou deforme o produto durante a desmontagem. Certifique-se de que o produto está desligado e use uma chave de fenda para retirar todos os parafusos. Separe as metades da estrutura do produto para que a parte eletrônica interna fique exposta. Quando a bateria estiver inteiramente visível, use uma tesoura para cortar um fio da bateria e envolva o fio cortado imediatamente com fita isolante. Repita o processo até que todos os fios da bateria tenham sido cortados e isolados e retire a bateria do resto do produto. Descarte a bateria de acordo com as leis de descarte e reciclagem de baterias pertinentes. **AVISO:** A abertura do produto e/ou a retirada da bateria podem causar mau funcionamento do produto e anular as garantias do fabricante. Descarte os componentes remanescentes do produto de acordo com a legislação pertinente.

Ⓢ ИНСТРУКЦИИ ПО ИЗВЛЕЧЕНИЮ ЭЛЕМЕНТОВ ПИТАНИЯ ИЗ УСТРОЙСТВА: Внутренний элемент питания устанавливается при изготовлении устройства. Разбирать устройство и извлекать элемент питания могут только взрослые. Разбирая устройство, принимайте меры, чтобы не проколоть, порезать, повредить, сжать или деформировать его детали. Выключите устройство и выкрутите все винты с помощью отвертки. Раскройте детали корпуса, чтобы получить доступ к внутренним электронным элементам. Раскрывайте корпус до тех пор, пока элемент питания не будет виден полностью. Перережьте один из проводов, идущих к элементу питания, ножницами и незамедлительно обмотайте конец провода изолентой. Повторите процедуру со всеми остальными проводами, ведущими к элементу питания. Утилизируйте элемент питания в соответствии с законами вашей страны, установленными в отношении правил переработки и утилизации элементов питания. **ПРИМЕЧАНИЕ.** Раскрытие корпуса устройства и/или извлечение элемента питания приведет к выведению устройства из рабочего режима и отменяет гарантии, предоставляемые производителем. Утилизируйте компоненты устройства в соответствии с законами, принятыми в вашей стране.



Contains 1 x 3.7V LiPo battery pack and 4 x 1.5V AA (LR6) alkaline batteries (not included). Batteries or battery packs must be recycled or disposed of properly. When this product has reached the end of its useful life it should not be disposed of with other household waste. The Waste Electrical and Electronic Equipment Regulations require it to be separately collected so that it can be treated using the best available recovery and recycling techniques. This will minimize the impact on the environment and human health from soil and water contamination by any hazardous substances, decrease the resources required to make new products and avoid using up landfill space. Please do your part by keeping this product out of the municipal waste stream! The "wheelie bin" symbol means that it should be collected as "waste electrical and electronic equipment". You can return an old product to your retailer when you buy a similar new one. For other options, please contact your local council.

Contient 1 bloc-piles LiPo 3,7 V et 4 piles alcalines AA (LR6) 1,5 V (non fournies). Les piles ou les batteries doivent être correctement recyclées ou éliminées. Lorsque ce produit arrive en fin de vie, il ne doit pas être jeté avec le reste des déchets ménagers. Conformément à la directive sur les Déchets des équipements électriques et électroniques (DEEE), il doit être collecté séparément afin d'être éliminé selon les meilleures techniques de récupération et de recyclage disponibles. Cette démarche réduit les risques de pollution du sol et des eaux, et permet ainsi de minimiser l'impact de toute substance nocive sur la santé et sur l'environnement. Cela diminue également la quantité de ressources nécessaires à la fabrication de nouveaux produits, et évite la saturation des sites d'enfouissement. Veuillez apporter votre contribution en ne jetant pas ce produit avec les déchets de votre commune. Le symbole de la « poubelle sur roues » signifie que ce produit doit faire l'objet d'une collecte respectant la directive sur les Déchets des équipements électriques et électroniques (DEEE). Vous pouvez également retourner les produits en fin de vie à votre détaillant lors de l'achat d'un produit similaire neuf. Pour plus d'informations, contactez votre commune.

Contiene 1 batería LiPo de 3,7 Necesita 4 pilas alcalinas tipo AA (LR6) de 1,5 V (no incluidas). Las pilas o las baterías deben ser recicladas o desechadas de manera apropiada. Cuando este producto alcance el final de su vida útil, no lo deseches como residuo doméstico. La normativa exige que se recoja de forma separada para que pueda tratarse con las mejores técnicas de recuperación y reciclaje disponibles. De esta forma, se minimizará el impacto que la contaminación del suelo y el agua causada por sustancias peligrosas tiene sobre el medio ambiente y la salud humana, se reducirán los recursos necesarios para fabricar nuevos productos y se evitará la saturación de los vertederos. ¡Colabore desechando este producto de forma adecuada! El símbolo del contenedor con ruedas significa que debería recogerse como residuo de aparatos eléctricos y electrónicos. Puede devolver un producto antiguo en su establecimiento habitual cuando adquiera un producto nuevo similar. Si desea obtener más información, consulta con las autoridades locales.

Enthält 1 Lithium-Polymer-Akku 3,7 V und benötigt 4 x 1,5-V-Alkali-Mignonzellen (AA, LR6) (nicht enthalten). Batterien oder Akkus müssen recycelt oder ordnungsgemäß entsorgt werden. Ist das Gerät nicht mehr zu gebrauchen, darf es nicht über den Hausmüll entsorgt werden. Die Elektroaltgeräterverordnung sieht vor, dass das Gerät separat entsorgt wird, damit es so weit wie möglich recycelt werden kann. Dadurch lässt sich die Menge an umwelt- und gesundheitsschädlichen Substanzen, die über den Boden und das Grundwasser in den menschlichen Nahrungskreislauf gelangen könnten, minimieren sowie die für die Herstellung neuer Produkte erforderlichen Ressourcen reduzieren und Platz auf Mülldeponien sparen. Leisten Sie bitte Ihren Beitrag dazu, indem Sie das Gerät nicht über den Hausmüll entsorgen. Das Mülltonnen-Symbol bedeutet, dass das Gerät gemäß den Vorschriften für Elektro- und Elektronikgeräte entsorgt werden muss. Alte Geräte können oft beim Kauf eines neuen, ähnlichen Geräts im Einzelhandel zurückgegeben werden. Weitere Entsorgungsmöglichkeiten erfragen Sie bitte bei Ihrer Gemeindeverwaltung.

Bevat 1 LiPo-batterij van 3,7 V en vereist 4 AA-alkalinebatterijen (LR6) van 1,5 V (niet inbegrepen). Batterijen en accu's dienen op de juiste wijze te worden gerecycled of afgevoerd. Wanneer dit product het einde van zijn levensduur heeft bereikt, mag het niet samen met ander huishoudelijk afval worden weggegooid. Volgens de wet moet het product afzonderlijk worden ingezameld zodat het kan worden behandeld met de best beschikbare hergebruik- en recycletechnieken. Op deze manier wordt de invloed op het milieu en de menselijke gezondheid van grond- en watervervuiling door gevaarlijke stoffen geminimaliseerd, hoeven er minder bronnen te worden gebruikt om nieuwe producten te maken en raken stortplaatsen minder snel vol. Draag je steentje bij door dit product uit de gemeentelijke afvalstroom te houden. Het afvalcontainersymbool betekent dat het product moet worden ingezameld als elektrische en elektronische afvalapparatuur. Je kunt een oud product inruilen bij de detailhandelaar wanneer je een vergelijkbaar nieuw product koopt. Neem voor andere opties contact op met de gemeente.

Contiene 1 batteria ai polimeri di litio da 3,7 V e richiede 4 pile alcaline AA (LR6) da 1,5 V (non incluse). Le batterie e le loro confezioni devono essere riciclate o smaltite correttamente. Il simbolo del cassonetto barrato riportato sull'apparecchiatura indica che il prodotto alla fine della propria vita utile deve essere raccolto separatamente dagli altri rifiuti. L'utente dovrà, pertanto, conferire l'apparecchiatura integra dei componenti essenziali giunta a fine vita agli idonei centri di raccolta differenziata dei rifiuti elettronici ed elettrotecnici, oppure riconsegnarla al rivenditore al momento dell'acquisto di nuova apparecchiatura di tipo equivalente, in ragione di uno a uno. L'adeguata raccolta differenziata per l'avvio successivo dell'apparecchiatura dimessa al riciclaggio, al trattamento e allo smaltimento ambientale compatibile contribuisce ad evitare possibili effetti negativi sull'ambiente e sulla salute e favorisce il riciclo dei materiali di cui è composta l'apparecchiatura. Lo smaltimento abusivo del prodotto da parte dell'utente comporta l'applicazione delle sanzioni amministrative di cui al D.Lgs n.152/2006 (parte 4 art.255).

Contém 1 bateria de polímero de lítio de 3,7V e 4 pilhas alcalinas AA de 1,5 V (LR6) (vendidas separadamente). As pilhas ou baterias deverão ser recicladas ou eliminadas de forma adequada. Quando este produto alcançar o fim da sua vida útil não deverá ser eliminado junto dos resíduos domésticos. Por lei, deverá ser recolhido em separado para posterior tratamento usando as melhores técnicas de recuperação e reciclagem disponíveis. Desta forma, minimiza-se o impacto no ambiente e saúde humana da contaminação do solo e água por substâncias perigosas, diminui-se os recursos necessários para fabricar novos produtos e evita-se o esgotamento do espaço em aterros sanitários. Colabore mantendo este produto fora da rede de recolha de resíduos urbanos! O símbolo de "caixote de lixo móvel" significa que o produto deverá ser recolhido como "resíduo de equipamento elétrico e eletrônico". Procure um estabelecimento que faça a coleta seletiva de material. Para outras opções, entre em contato com o conselho municipal.

Для работы требуются 1 литий-полимерный элемент питания с напряжением 3,7 В и 4 щелочных элемента питания типа AA (LR6) с напряжением 1,5 В (не входят в комплект). Элементы питания и комплекты элементов питания необходимо утилизировать надлежащим образом. По окончании срока эксплуатации не выбрасывайте игрушку вместе с бытовыми отходами. Согласно закону об утилизации электрических и электронных устройств ее необходимо утилизировать отдельным способом, с использованием наиболее подходящих технологий утилизации и переработки. Это позволит снизить негативные последствия для окружающей среды и здоровья человека, уменьшит загрязнение воды и почвы опасными веществами, а также снизит количество ресурсов, необходимых для изготовления новых игрушек и сократит объем мусора на городских свалках. Внесите свой вклад, сохранив город чистым. Значок с изображением перечеркнутой корзины означает, что игрушку следует утилизировать согласно закону об утилизации электрических и электронных устройств. При покупке новой игрушки вы можете вернуть старую в магазин. Чтобы узнать о других возможных вариантах утилизации, обратитесь в местную перерабатывающую организацию.

Charger Status / Statut du chargeur
Estado del cargador / Ladestatus
Opladstatus / Stato del caricabatteria
Status de recarregamento / Индикатор заряда

OFF / APAGADO
 AUS / UIT / SPENTO
 DESLIGADO / ВЫКЛ.



ON / ENCEDIDO / EIN
 AAN / ACCESO
 LIGADO / ВКЛ.



Green / Vert /
 Verde / Grün /
 Groen / Зеленый



Charging SHADOW LAUNCHER™
 SHADOW LAUNCHER™ en charge
 SHADOW LAUNCHER™ en carga
 SHADOW LAUNCHER™ wird aufgeladen
 SHADOW LAUNCHER™ opladen
 Ricarica di SHADOW LAUNCHER™ in corso
 Carregando o SHADOW LAUNCHER™
 Зарядка игрушки SHADOW LAUNCHER™



Red / Rouge / Rojo /
 Rot / Rood / Rosso /
 Vermelho / Красный

Charging Complete
 Charge terminée
 Carga terminada
 Ladevorgang abgeschlossen
 Opladen voltooid
 Ricarica completata
 Recarregamento completo
 Устройство заряжено



Green / Vert /
 Verde / Grün /
 Groen / Зеленый

Charge Error (LED Alternating)
 Problème de charge (DEL en alternance)
 Error de carga (LEDs alternados)
 Ladefehler (LEDs leuchten abwechselnd)
 Fout bij opladen (lampje knippert)
 Errore di ricarica (i LED si alternano)
 Erro no recarregamento (LED alternando)
 Ошибка зарядки (чередующийся сигнал)





Battery requirement for Shadow Launcher™ / Caractéristiques du bloc-piles du Shadow Launcher™ / Especificaciones de la batería de Shadow Launcher™ / Akku für Shadow Launcher™ / Batterijvereisten voor Shadow Launcher™ / Caratteristiche delle pile per Shadow Launcher™ / Requisitos de Bateria do Shadow Launcher™ / Элементы питания, необходимые для работы игрушки Shadow Launcher™

Power Supply / Alimentation / Alimentación de electricidad / Netzspannung / Voeding / Alimentazione / Fonte de alimentação / Источник питания :

Rating: DC 3,7 V, 110 mAh / Puissance nominale : 3,7 V CC, 110 mAh / Potencia: 3,7 V cc, 110 mAh / Leistung: Gleichstrom 3,7 V, 110 mAh / Vermogen: 3,7 V DC, 110 mAh / Potencia nominal: CC 3,7 V, 110 mAh / Potência: CC 3,7 V, 110 mAh / Параметры: 3,7 В постоянного тока, 110 мАч

Batteries: 1 x 3,7 V Li-Poly Rechargeable Battery Pack / Pile(s) : 1 bloc-piles rechargeable Li-Poly de 3,7 V / Pilas: 1 paquete de pilas recargables de polímero de litio de 3,7 V / Batterien: 1 x 3,7 V Lithium-Polymer-Akku / Batterijen: 1 x 3,7 V herlaadbare LiPo-batterijdoos / Batterie: 1 x pacco batteria ricaricabile Li-Po da 3,7 V / Baterias: 1 batería recargável de polímero de lítio de 3,7 V / Элементы питания: 1 перезаряжаемый литий-полимерный элемент питания с напряжением 3,7 В

Requires 1 x 3,7 V LiPo Rechargeable Battery Pack (included) / Requiert 1 bloc-piles rechargeable LiPo de 3,7 V (inclus) / Requiere una batería recargable LiPo de 3,7 V (incluida) / Benötigt 1 x 3,7 V wiederaufladbaren Lithium-Polymer-Akku (enthalten) / Vereist 1 herlaadbare LiPo-accu van 3,7 V (inbegrepen) / Richiede 1 batteria ricaricabile ai polimeri di litio da 3,7 V (inclusa) / Requier 1 x batería recargável de polímero de lítio (3,7 V) (inclusa) / Для работы требуется 1 перезаряжаемый литий-полимерный элемент питания с напряжением 3,7 В (входит в комплект)



Battery requirement for Controller / Caractéristiques des piles de la radiocommande / Especificaciones de las pilas del control / Batterien für die Fernsteuerung / Batterijvereisten voor controller / Caratteristiche delle pile per il radiocomando / Requisitos de pilhas do controle / Элементы питания, необходимые для работы устройства управления

Power Supply / Bloc d'alimentation / Alimentación de electricidad / Netzspannung / Voeding / Alimentazione / Fonte de alimentação / Источник питания:

Rating: DC 6 V, 0,45 W / Puissance nominale : 6 V CC, 0,45 W / Potencia: 6 V, 0,45 W, cc / Leistung: Gleichstrom 6 V, 0,45 W / Nominaal vermogen: 6 V DC, 0,45 W / Potencia nominal: CC 6 V, 0,45 W / Potência: CC 6 V, 0,45 W / Параметры: 6 В постоянного тока, 0,45 Вт

Batteries: 4 x 1,5 V AA/LR6/AM3 / Piles : 4 piles 1,5 V AA/LR6/AM3 / Pilas: 4 pilas alcalinas tipo AA/LR6/AM3 de 1,5 V / Batterien: 4 x 1,5-V-Alkali-Mignonzellen (AA, LR6, AM3) / Batterijen: 4 AA-/LR6-/AM3-batterijen van 1,5 V / Pile: 4 x 1,5 V AA/LR6/AM3 / Pilhas: 4 de 1,5 V AA/LR6/AM3 / Элементы питания: 4 элемента питания типа AA/LR6/AM3 с напряжением 1,5 В

Requires 4 x 1,5 V AA size batteries / Fonctionne avec 4 piles AA 1,5 V / Requiere 4 pilas alcalinas tipo AA de 1,5 V / Benötigt 4 x 1,5-V-Alkali-Mignonzellen (AA) / Vereist 4 AA-batterijen van 1,5 V / Richiede 4 pile AA da 1,5 V / Requer 4 x pilhas tipo AA de 1,5 V / Для работы требуются 4 элемента питания типа AA с напряжением 1,5 В (входит в комплект)

⚠ WARNING: IF ROTOR(S) BECOME DAMAGED OR BROKEN, DO NOT FLY. FLYING WITH BROKEN ROTOR(S) MAY CAUSE DAMAGE OR LEAD TO INJURY.

⚠ ATTENTION ! NE PAS UTILISER LE JOUET SI L'UNE DES HÉLICES EST ABÎMÉE OU CASSÉE ; CELA PEUT CAUSER DES DÉGÂTS OU ENTRAÎNER DES BLESSURES.

⚠ ADVERTENCIA: NO HACER VOLAR EL JUGUETE SI SE DAÑAN O ROMPEN LAS HÉLICES. USAR EL JUGUETE CON UNA O VARIAS HÉLICES ROTAS PUEDE CAUSAR DAÑOS O LESIONES.

⚠ ACHTUNG: DAS PRODUKT NICHT MIT EINEM BESCHÄDIGTEN ROTOR FLIEGEN LASSEN. FLÜGE MIT BESCHÄDIGTEM ROTOR KÖNNEN VERLETZUNGEN ODER SCHÄDEN VERURSACHEN.

⚠ WAARSCHUWING: Vlieg niet met beschadigde of gebroken rotor(en). Vliegen met gebroken rotor(en) kan leiden tot beschadiging of persoonlijk letsel.

⚠ ATTENZIONE: SE UNO O ENTRAMBI I ROTORI SI DANNEGGIANO O SI ROMPONO, NON FAR VOLARE. VOLARE CON I ROTORI ROTTI PUÒ CAUSARE DANNI O INFORTUNI.

⚠ AVISO: SE O(S) ROTOR(ES) FICAR(EM) QUEBRADO(S) OU DANIFICADO(S), O BRINQUEDO NÃO DEVE VOAR. SE O BRINQUEDO VOAR COM O(S) ROTOR(ES) QUEBRADO(S) PODERÁ FICAR DANIFICADO OU CAUSAR LESÕES FÍSICAS EM PESSOAS.

⚠ ОСТОРОЖНО! НЕ ЗАПУСКАЙТЕ ИГРУШКУ В ВОЗДУХ, ЕСЛИ ОДИН ИЛИ НЕСКОЛЬКО НЕСУЩИХ ВИНТОВ ПОВРЕЖДЕНЫ ИЛИ СЛОМАНЫ. ЗАПУСК В ВОЗДУХ ИГРУШКИ СО СЛОМАННЫМ НЕСУЩИМ ВИНТОМ МОЖЕТ ПРИВЕСТИ К ПОВРЕЖДЕНИЮ ИГРУШКИ ИЛИ ПОЛУЧЕНИЮ ТРАВМЫ.

SPIN MASTER INTERNATIONAL, S.A.R.L., 16 AVENUE PASTEUR, L-2310, LUXEMBOURG

www.spinmaster.com

TM & © Spin Master Ltd. All rights reserved. Remove all packaging before use. Retain this information, addresses and phone numbers for future reference. Content may vary from pictures. An adult should periodically check this toy to ensure no damage or hazards exist, if so, remove from use. Children should be supervised during play. Spin Master reserves the right to discontinue use of the www.airhogs.com website at any time. MADE IN CHINA.

TM et © Spin Master Ltd. Tous droits réservés. Retirer tout l'emballage avant utilisation. Conserver les informations, adresses et numéros de téléphone pour consultation ultérieure. Le contenu peut différer des images. Un adulte doit régulièrement examiner ce jouet afin de s'assurer qu'il ne présente pas de dommage ni de risque. En cas de problème, ne plus l'utiliser. Les enfants doivent être surveillés lorsqu'ils jouent. Spin Master se réserve le droit de supprimer le site Internet www.airhogs.com à tout moment. FABRIQUÉ EN CHINE.

Retire todo el embalaje antes de utilizar el producto. Conserve toda la información, las direcciones y los números de teléfono para futuras referencias. El contenido del paquete puede no corresponder con las imágenes. Un adulto debe revisar de forma periódica el juguete para asegurarse de que no supone un riesgo para el niño; si así fuera el caso, interrumpa su uso. Supervise a los niños mientras juegan con el producto. Spin Master se reserva el derecho a suspender el sitio web www.airhogs.com en cualquier momento. HECHO EN CHINA.

Entfernen Sie vor der Benutzung sämtliche Verpackungsmaterialien. Alle Informationen, Adressen und Telefonnummern bitte für mögliche Rückfragen aufbewahren. Der Packungsinhalt kann von den Bildern abweichen. Ein Erwachsener sollte regelmäßig sicherstellen, dass das Spielzeug keine Gefahr darstellt, und es gegebenenfalls entfernen. Kinder sollten beim Spielen beaufsichtigt werden. Spin Master behält sich das Recht vor, den Betrieb der Website www.airhogs.com jederzeit einzustellen.

Verwijder de verpakking voor gebruik. Bewaar deze informatie, adressen en telefoonnummers voor toekomstig gebruik. Inhoud kan afwijken van illustraties. Een volwassene dient dit speelgoed regelmatig te controleren. In geval van schade of gevaren het speelgoed niet meer gebruiken. Houd toezicht als kinderen spelen. Spin Master behoudt zich het recht voor de website www.airhogs.com wanneer gewenst buiten gebruik te stellen.

Rimuovere l'imballo prima dell'uso. Conservare informazioni, indirizzi e numeri di telefono per riferimento futuro. Il prodotto potrebbe essere differente dalle immagini. Il giocattolo deve essere periodicamente controllato da un adulto per prevenire eventuali danni o rischi; in caso di danno, sospenderne l'uso. I bambini devono essere sorvegliati durante il gioco. Spin Master si riserva il diritto di interrompere l'uso del sito www.airhogs.com in qualsiasi momento.

Remova totalmente a embalagem antes de utilizar. Guarde todos os endereços, números de telefone e demais informações para consulta e referência. O conteúdo poderá ser diferente das ilustrações. Um adulto deve verificar o brinquedo periodicamente para garantir que não há danos ou riscos. Se houver, é necessário que o brinquedo seja retirado de uso. Crianças devem ser supervisionadas enquanto brincam. A Spin Master reserva-se o direito de descontinuar o site www.airhogs.com a qualquer momento.

Снимите все упаковочные материалы перед использованием. Запишите указанные на упаковке адреса и номера телефонов, чтобы у вас была возможность связаться с нами. Содержимое упаковки может отличаться от иллюстрации. Взрослым следует время от времени проверять игру и следить за тем, чтобы она не была сломана и не представляла опасности для ребенка. В противном случае ее не следует использовать. Во время игры дети должны находиться под присмотром взрослых. Компания Spin Master Ltd. оставляет за собой право прекратить использование сайта www.airhogs.com в любое время.

20070178 EML REV 0

T44492_0005_20070178_EML_IS_R1_ARH_Shadow Launcher

⚠ Warning: CHOKING HAZARD – Small Parts. Not for children under 3 years.

⚠ Attention ! RISQUE D'ÉTOUFFEMENT – Contient de petits éléments. Ne convient pas aux enfants de moins de 3 ans.

⚠ Advertencia: PELIGRO DE ASFIXIA – Contiene piezas pequeñas. No conveniente para niños menores de 3 años.

⚠ Achtung: ERSTICKUNGSGEFAHR – Kleinteile. Nicht für Kinder unter 3 Jahren geeignet.

⚠ Waarschuwing: VERSTIKKINGSGEVAAR – Bevat kleine onderdelen. Niet geschikt voor kinderen jonger dan 3 jaar.

⚠ Attenzione: RISCHIO DI SOFFOCAMENTO – Contiene pezzi di piccole dimensioni. Non adatto ai bambini di età inferiore a 3 anni.

⚠ Aviso: RISCO DE ASFIXIA – Peças pequenas. Produto não recomendado para crianças com menos de 3 anos.

⚠ Осторожно! ОПАСНОСТЬ УДУШЬЯ – мелкие детали. Не рекомендуется детям до 3 лет.

